



SANGALO

BREMEN[®]

QUALITÄT UND DESIGN.

www.sangalofijaciones.com.ar



SANGALO

SOMOS DISTRIBUIDOR OFICIAL DE:

BREMEN[®]

QUALITÄT UND DESIGN.

- En este Catálogo encontrará nuestra oferta de productos BREMEN.
- Consúltenos por cualquier duda respecto de los mismos, a la brevedad nos comunicaremos con Ud.

VÍAS DE CONTACTO PARA CLIENTES:

MAIL: clientes@sangalofijaciones.com.ar

Whatsapp: [11 6197-2799](https://wa.me/541161972799)



Amplios depósitos



Atención y Servicio



Ágil entrega

www.sangalofijaciones.com.ar



SANGALO

DISTRIBUIDOR OFICIAL

BREMEN

QUALITÄT UND DESIGN



BREMEN[®]

QUALITÄT UND DESIGN.

CATÁLOGO DIGITAL 2022



SANGALO

DISTRIBUIDOR OFICIAL

BREMEN

QUALITÄT UND DESIGN



Alicates & Pinzas

Alicate Corte Oblicuo Línea Haus

CÓDIGO	MEDIDA
7041	5"
7042	6"
7043	7"
7044	8"

MATERIAL | PRESENTACIÓN | UNIDAD POR CAJA
Ac-C | **Blister** |  **12**



Pinza Pico de Loro Línea Haus

Mango Antideslizante
 Doble Cremallera



CÓDIGO | MEDIDA | MATERIAL | PRESENTACIÓN | UNIDAD POR CAJA
7047 | **9 1/2"** | **Ac-C** | **Blister** |  **5**

Pinza Media Caña Curva Línea Haus



CÓDIGO | MEDIDA | MATERIAL | PRESENTACIÓN | UNIDAD POR CAJA
7053 | **8"** | **Ac-C** | **Blister** |  **12**

Pinza Media Caña Línea Haus

CÓDIGO	MEDIDA
7045	6"
7046	8"

MATERIAL | PRESENTACIÓN | UNIDAD POR CAJA
Ac-C | **Blister** |  **12**



Pinza Universal Línea Haus

CÓDIGO	MEDIDA
7048	6"
7049	7"
7050	8"

MATERIAL | PRESENTACIÓN | UNIDAD POR CAJA
Ac-C | **Blister** |  **6**



Alicate Corte Oblicuo Profesional

Ideal para Electrónica

CÓDIGO | MEDIDA | MATERIAL | PRESENTACIÓN | UNIDAD POR CAJA
6570 | **5"** | **Cr-V** | **Blister** |  **6**



Pinza Media Caña Aguja Profesional

Ideal para Electrónica

CÓDIGO | MEDIDA | MATERIAL | PRESENTACIÓN | UNIDAD POR CAJA
6571 | **5"** | **Cr-V** | **Blister** |  **6**



Alicate Corte Frontal Profesional

Ideal para Electrónica

CÓDIGO | MEDIDA | MATERIAL | PRESENTACIÓN | UNIDAD POR CAJA
6569 | **4"** | **Cr-V** | **Blister** |  **6**



Alicate Corte Oblicuo Profesional

CERTIFICADO BAJO NORMA IEC 60900*

*La certificación IEC 60900 indica que las herramientas poseen una aislación eléctrica tal que permite soportar una tensión máxima de hasta 1.000 V sin ningún tipo de riesgo para el usuario.

Cuerpo fabricado en acero al Cromo-Vanadio, que brinda una alta durabilidad a la herramienta gracias a su alta resistencia al desgaste y a la deformación.

Aislación: Diseño ergonómico en color rojo y azul, bimaterial: lado externo "soft" de TPR y cara interna de PVC.

Mordaza: Acero Cromo-Vanadio con recubrimiento superficial de Níquel, que le otorga un grado de dureza adicional y protección contra la oxidación.



CÓDIGO	MEDIDA
6768	5"
6338	6"
6339	7"
6340	8"

AISLACIÓN **1.000V** | MATERIAL **Cr-V** | PRESENTACIÓN **Blister** | UNIDAD POR CAJA **6**

Pinza Media Caña Profesional

***CERTIFICADO BAJO NORMA IEC 60900 (Ver pág. 8)**

CÓDIGO	MEDIDA
6341	6"
6342	8"



AISLACIÓN **1.000V** | MATERIAL **Cr-V** | PRESENTACIÓN **Blister** | UNIDAD POR CAJA **12**

Pinza Media Caña Curva Profesional

***CERTIFICADO BAJO NORMA IEC 60900 (Ver pág. 8)**



CÓDIGO **6343** | AISLACIÓN **1.000V** | MEDIDA **8"** | MATERIAL **Cr-V** | PRESENTACIÓN **Blister** | UNIDAD POR CAJA **12**

Pinza Punta Chata Profesional

*CERTIFICADO BAJO NORMA IEC 60900 (Ver pág. 8)



CÓDIGO | AISLACIÓN | MEDIDA | MATERIAL | PRESENTACIÓN | UNIDAD POR CAJA
6344 | **1.000V** | **6"** | **Cr-V** | **Blister** |  **6**

Pinza Universal Profesional

*CERTIFICADO BAJO NORMA IEC 60900 (Ver pág. 8)



CÓDIGO	MEDIDA
6769	6"
6346	7"
6347	8"

AISLACIÓN | MATERIAL | PRESENTACIÓN | UNIDAD POR CAJA
1.000V | **Cr-V** | **Blister** |  **6**

Pinza Tipo Rosario con Corte Profesional

Ideal para Artesanías



CÓDIGO | MEDIDA | MATERIAL | PRESENTACIÓN | UNIDAD POR CAJA
6574 | **5"** | **Cr-V** | **Blister** |  **12**

Pinza Punta Chata Profesional

Ideal para Electrónica



CÓDIGO | MEDIDA | MATERIAL | PRESENTACIÓN | UNIDAD POR CAJA
6573 | **5"** | **Cr-V** | **Blister** |  **12**

Pinza Universal Profesional

Ideal para Electrónica



CÓDIGO | MEDIDA | MATERIAL | PRESENTACIÓN | UNIDAD POR CAJA
6575 | **5"** | **Cr-V** | **Blister** |  **12**

Pinza Media Caña Curva Profesional

Ideal para Electrónica



CÓDIGO | MEDIDA | MATERIAL | PRESENTACIÓN | UNIDAD POR CAJA
6572 | **5"** | **Cr-V** | **Blister** |  **12**

Pinza Pico de Loro Profesional

Mango Antideslizante

CÓDIGO | MEDIDA
 5159 | 5"
 5160 | 8"



MATERIAL | PRESENTACIÓN | UNIDAD POR CAJA
Cr-V | **Blister** |  **6**

Alicate Corte Oblicuo Industrial

CERTIFICADO BAJO NORMA IEC 60900*

*La certificación IEC 60900 indica que las herramientas poseen una aislación eléctrica tal que permite soportar una tensión máxima de hasta 1.000 V sin ningún tipo de riesgo para el usuario.

Cuerpo fabricado en acero al Cromo-Vanadio, que brinda una alta durabilidad a la herramienta gracias a su alta resistencia al desgaste y a la deformación.

Aislación: Diseño ergonómico en color ROJO.
Mordaza: Cobertura con tratamiento antioxidación.

Endurecimiento por inducción de alta frecuencia en los bordes de corte, para mayor durabilidad y resistencia; Dureza Rockwell HRC62 62+/-20.



CÓDIGO	MEDIDA
3953	7"
3954	8"

AISLACIÓN	MEDIDA	MATERIAL	PRESENTACIÓN	UNIDAD POR CAJA
1.000V	6"	Cr-V	Blister	6

Pinza Media Caña Curva Industrial

*CERTIFICADO BAJO NORMA IEC 60900 (Ver pág. 11)



CÓDIGO	AISLACIÓN	MEDIDA	MATERIAL	PRESENTACIÓN	UNIDAD POR CAJA
4207	1.000V	8"	Cr-V	Blister	6

Pinza Universal Industrial

*CERTIFICADO BAJO NORMA IEC 60900 (Ver pág. 11)

CÓDIGO	MEDIDA
3959	7"
3960	8"



AISLACIÓN	MATERIAL	PRESENTACIÓN	UNIDAD POR CAJA
1.000V	Cr-V	Blister	6

Pinza Punta Chata Industrial

*CERTIFICADO BAJO NORMA IEC 60900 (Ver pág. 11)

CÓDIGO	MEDIDA
4205	6"
4206	8"

AISLACIÓN | MATERIAL | PRESENTACIÓN | UNIDAD POR CAJA
1.000V | **Cr-V** | **Blister** | **6**



Pinza Media Caña Industrial

*CERTIFICADO BAJO NORMA IEC 60900 (Ver pág. 11)

CÓDIGO	MEDIDA
3956	6"
3957	8"

AISLACIÓN | MATERIAL | PRESENTACIÓN | UNIDAD POR CAJA
1.000V | **Cr-V** | **Blister** | **6**



Pinza Pico de Loro Industrial

Mango Antideslizante
 Doble Cremallera

CÓDIGO	MEDIDA
3958	10"
6381	12"



MATERIAL | PRESENTACIÓN | UNIDAD POR CAJA
Cr-V | **Blister** | **6**

Pinza Pico de Loro con Ajuste Rápido

Mango Antideslizante



CÓDIGO | MEDIDA | MATERIAL | PRESENTACIÓN | UNIDAD POR CAJA
7391 | **9 1/2"** | **Cr-V** | **Blister** | **6**

Pinza de Fuerza



CÓDIGO | MEDIDA | MATERIAL MORDAZA | MATERIAL MANGO | PRESENTACIÓN | UNIDAD POR CAJA
6676 | **10"** | **Cr-Mo** | **TPR** | **Blister** | **3**

Pinza Saca Filtro de Aceite

Mango Antideslizante



CÓDIGO | CAPACIDAD | LARGO
5319 | **60-90mm** | **230mm**
5320 | **85-115mm** | **260mm**

MATERIAL | PRESENTACIÓN | UNIDAD POR CAJA
Cr-V | **Blister** | **6**

Pelacable Automático



CÓDIGO | MEDIDA | CAPACIDAD | MATERIAL | PRESENTACIÓN | UNIDAD POR CAJA
2624 | **6"** | **0,5mm / 8mm** | **Ac-C** | **Blister** | **12**

Pelacable

Ideal para Electrónica

Escala en milímetros y AWG.
Con traba de cierre.

CAPACIDAD
0.6mm / 2.6mm



CÓDIGO | MATERIAL MORDAZA | MATERIAL MANGO | PRESENTACIÓN | UNIDAD POR CAJA
7104 | **Acero #50** | **PP&TPR** | **Blister** | **12**

Pelacable Automático Frontal

Pela y Corta Cables y Alambres

0.2 - 6 mm (24 - 10 AWG)
Engasta Terminales Aisladas y no Aisladas
0.5 - 6 mm (22 - 10 AWG)
Engasta Terminales de Ignición 7 - 8mm



CÓDIGO | MEDIDA | CAPACIDAD | MATERIAL MORDAZA | PRESENTACIÓN | UNIDAD POR CAJA
3972 | **8"** | **0,13mm / 6mm** | **Aleación de Zinc** | **Blister** | **10**

Crimpeadora para Terminales

Uso:

Corta, pela y crimpea.
Crimpea conectores RJ11- RJ12- RJ45
4, 6 y 8 pines

Compresión por Crique.



CÓDIGO | MATERIAL | PRESENTACIÓN | UNIDAD POR CAJA
6543 | **Ac-C** | **Blister** | **5**

Corta Alambre Profesional

Capacidad de corte: 3.5mm
Alambre duro: 2mm
Alambre blando: 3mm



CÓDIGO | MEDIDA | MATERIAL | PRESENTACIÓN | UNIDAD POR CAJA
6695 | **8"** | **Cr-V** | **Blister** | **6**

Tenaza Carpintero

Mango Antideslizante.

CÓDIGO	MEDIDA
4062	7"
4063	8"

MATERIAL | PRESENTACIÓN | UNIDAD POR CAJA

Cr-V

| Blister

|  12



Tenaza Armador

Mango Antideslizante. Medio Corte.

CÓDIGO	MEDIDA
7051	9"
7052	12"

MATERIAL | UNIDAD POR CAJA

Cr-V

|  5



Pinza Sacabocado y Coloca Broches



CÓDIGO | MEDIDA | MATERIAL | PRESENTACIÓN | UNIDAD POR CAJA

6424

| 9"

| Ac-C

| Blister

|  12

Pinza Seeger

CÓDIGO	MODELO	MEDIDA
5072	Abrir/Recta	5"
5073	Abrir/Curva	5"
5074	Cerrar/Recta	5"
5075	Cerrar/Curva	5"
3307	Abrir/Curva	7"
3308	Abrir/Recta	7"
3309	Cerrar/Curva	7"
3310	Cerrar/Recta	7"
5076	Abrir/Recta	9"
5077	Abrir/Curva	9"
5078	Cerrar/Recta	9"
5079	Cerrar/Curva	9"
5080	Abrir/Recta	12"
5081	Abrir/Curva	12"
5082	Cerrar/Recta	12"
5083	Cerrar/Curva	12"



PRESENTACIÓN | MATERIAL | UNIDAD POR CAJA
Blister | **Ac-C** |  **10**

Pinza Seeger 12 Funciones

3 cabezales intercambiables.
 3 diferentes ángulos (recta, 45° y 90°).
 4 funcionalidades por cabezal.



CÓDIGO | MEDIDA | PUNTAS Y CUERPO | PRESENTACIÓN | UNIDAD POR CAJA
4231 | **6"** | **Cr-Mo** | **Blister** |  **12**

Juego de Pinzas Seeger Largas

CAPACIDAD 48mm **MEDIDA** 10 1/2" **LARGO** 270mm



CÓDIGO 4652 | **PRESENTACIÓN** Caja Plástica | **PUNTAS** Cr-Mo | **CUERPO** Ac-C | **PIEZAS** 2 | **UNIDAD POR BULTO** 10

Pinzas Seeger Extra Largas en Juego

CAPACIDAD 85mm **MEDIDA** 16" **LARGO** 400mm



CÓDIGO 4691 | **PRESENTACIÓN** Caja Plástica | **PUNTAS** Cr-Mo | **CUERPO** Ac-C | **PIEZAS** 2 | **UNIDAD POR BULTO** 6

Exhibidor Universal

Línea Haus



Exhibidor Universal

Línea Profesional



CÓDIGO	MEDIDA	GANCHOS
6623	570mm x 800mm	15
6681	760mm x 960mm	20

Exhibidor Universal

Línea Industrial



Exhibidor Universal

Línea Seeger

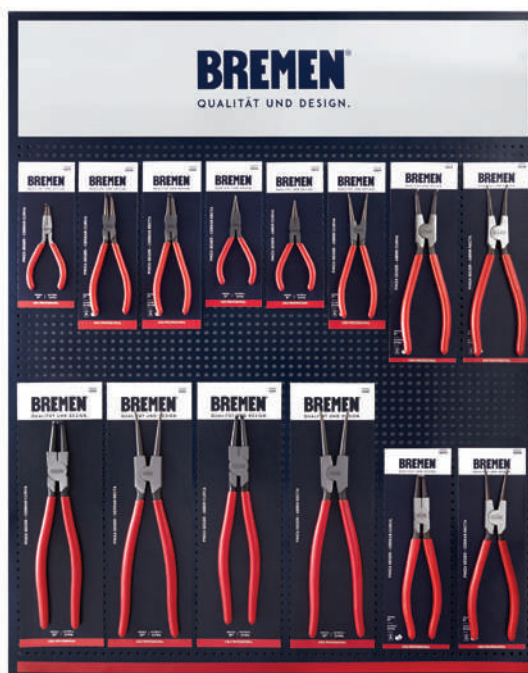

CÓDIGO	MEDIDA	GANCHOS
6623	570mm x 800mm	15
6681	760mm x 960mm	20



SANGALO

DISTRIBUIDOR OFICIAL

BREMEN

QUALITÄT UND DESIGN





SANGALO

DISTRIBUIDOR OFICIAL

BREMEN

QUALITÄT UND DESIGN



Bocallaves & Accesorios

Juego de Bocallaves con Accesorios Portátil

Modelo Milimétrico

10 Bocallaves Hexagonales Encastre 1/4":

4, 5, 6, 7, 8, 9, 10, 11, 12 & 13mm

ACCESORIOS 1/4" [2 Piezas]:

1 Llave Crique (72 dientes)

1 Barra de Extensión x 100mm (L)



CÓDIGO | ENCASTRE | MATERIAL | PRESENTACIÓN | PIEZAS | UNIDAD POR CAJA

6656 | **1/4"** | **Cr-V** | **Blister** | **12** | **5** |

Juego De Bocallaves con Puntas Portátil

Modelo Milimétrico

13 Bocallaves Hexagonales Encastre 1/4":

4, 4.5, 5, 5.5, 6, 7, 8, 9, 10, 11, 12, 13 & 14mm

13 Bocallaves con Puntas Encastre 1/4":

Torx: T10, T15, T20, T25 & T30

Phillips: #1 & #2

Plana: 5.5 & 7mm

Hexagonal: 3, 4, 5 & 6mm

ACCESORIOS 1/4" [2 Piezas]:

1 Llave Crique (72 dientes)

1 Barra de Extensión x 100mm (L)



CÓDIGO | ENCASTRE | MATERIAL | PRESENTACIÓN | PIEZAS | UNIDAD POR CAJA

6657 | **1/4"** | **Cr-V** | **Blister** | **28** | **5** |

Juego de Bocallaves Hexagonales Largas

6 Bocallaves Encastre 1/4":
4, 4.5, 5, 5.5, 6 & 7mm



CÓDIGO | ENCASTRE | LARGO | MATERIAL | PRESENTACIÓN | PIEZAS | 

6334 | **1/4"** | **50mm** | **Cr-V** | **Blister** | **6** | 

Juego de Bocallaves Hexagonales Largas

6 Bocallaves Encastre 1/4":
8, 9, 10, 11, 12 & 13mm



CÓDIGO | ENCASTRE | LARGO | MATERIAL | PRESENTACIÓN | PIEZAS | 

6335 | **1/4"** | **50mm** | **Cr-V** | **Blister** | **6** | 

Juego de Bocallaves Hexagonales Largas

10 Bocallaves Encastre 3/8":
6, 7, 8, 9, 10, 11, 12, 13, 14 & 15mm



CÓDIGO | ENCASTRE | LARGO | MATERIAL | PRESENTACIÓN | PIEZAS | 

6336 | **3/8"** | **63mm** | **Cr-V** | **Plastic Hanger** | **10** | 

Juego de Bocallaves con Accesorios y Puntas

Cierre Metálico. Caja Reforzada.

Modelo Milimétrico

ENCASTRE 1/4" [41 Piezas]:

Bocallaves Hexagonales Encastre 1/4":

- 13 Bocallaves cortas: 4, 4.5, 5, 5.5, 6, 7, 8, 9, 10, 11, 12, 13 & 14mm
- 7 Bocallaves largas: 6, 7, 8, 10, 11, 12 & 13mm
- 21 Bocallaves con punta:

Torx: T10, T15, T20, T25, T30 & T40

Hexagonales: 3, 4, 5, 6, 7 & 8mm

Phillips: #1, #2 & #3

Pozidriv: #1, #2 & #3

Planas: 4, 5.5 & 7mm

ACCESORIOS [12 Piezas]:

- 1 Movimiento Universal
- 1 Manija T deslizable 115mm
- 1 Barra de extensión flexible
- 1 Manija de Fuerza 150mm
- 1 Adaptador Hexagonal
- 2 Barra de extensión: 50mm & 100mm
- 1 Llave Crique 72 dientes
- 4 Llaves Allen: 1.27, 1.5, 2 & 2.5mm



CÓDIGO | ENCASTRE | MATERIAL | PRESENTACIÓN | PIEZAS
6728 | **1/4"** | **Cr-V** | **Caja** | **53** | ○ ⊕ ⊖ ✱ ☆

Juego de Bocallaves con Accesorios y Puntas

Encastre 1/4 [33 Piezas]:

- 13 Bocallaves Hexagonales Encastre 1/4":
- 4, 4.5, 5, 5.5, 6, 7, 8, 9, 10, 11, 12, 13 y 14mm

20 Puntas Atornillador:

- Phillips: #1, #2 y #3
- Hexagonal: 3, 4, 5, 6
- Planas: 4.5, 5.5, 6.5
- Pozidriv: #1, #2 y #3
- Torx: T10, T15, T20, T25, T27, T30 & T40

Accesorios [7 Piezas]:

- 1 Manija "T" deslizable
- 1 Barra de extensión 50mm
- 1 Barra de extensión 100mm
- 1 Movimiento Universal
- 1 Adaptador
- 1 Llave Crique
- 1 Manija de Fuerza



CÓDIGO | ENCASTRE | MATERIAL | PRESENTACIÓN | PIEZAS
4536 | **1/4"** | **Cr-V** | **Caja** | **40** | ○ ⊕ ⊖ ✱ ☆

Juego de Bocallaves con Accesorios Portátil

Modelo Milimétrico

10 Bocallaves Hexagonales Encastre 1/2":
10, 11, 12, 13, 14, 15, 17, 19, 22 & 24mm

ACCESORIOS 1/2" [2 Piezas]:

1 Llave Crique (72 dientes)
1 Barra de Extensión x 125mm (L)



CÓDIGO | ENCASTRE | MATERIAL | PRESENTACIÓN | PIEZAS | UNIDAD POR CAJA | 

6658 | **1/2"** | **Cr-V** | **Blister** | **12** |  **5** | 

Juego de Bocallaves con Accesorios Portátil

Modelo Milimétrico

18 Bocallaves Hexagonales Encastre 1/2":
8, 9, 10, 11, 12, 13, 14, 15, 16, 17, 18, 19, 20, 22, 24, 27, 30 & 32mm

ACCESORIOS 1/2" [2 Piezas]:

1 Llave Crique (72 dientes)
1 Barra de extensión x 125mm (L)



CÓDIGO | ENCASTRE | MATERIAL | PRESENTACIÓN | PIEZAS | UNIDAD POR CAJA | 

6659 | **1/2"** | **Cr-V** | **Blister** | **20** |  

Juego de Bocallaves con Accesorios

Cierre Metálico. Caja Reforzada.



Modelo Milimétrico

ENCASTRE 1/4" [38 piezas]:

13 Bocallaves Hexagonales Encastre 1/4":

4, 4.5, 5, 5.5, 6, 7, 8, 9, 10, 11, 12, 13 & 14mm

8 Bocallaves Profundas Encastre 1/4" (50mm L):

6, 7, 8, 9, 10, 11, 12 & 13mm

17 Bocallaves con Punta Encastre 1/4":

4 Hexagonales: 3, 4, 5 & 6mm

2 Phillips: #1 & #2

3 Planas: 4, 5.5 & 7mm

2 Pozidriv: #1 & #2

6 Torx: E8, E10, E15, E20, E25 & E30

ACCESORIOS 1/4" [8 Piezas]:

1 Llave Crique Encastre 1/4"

1 Destornillador Porta Puntas Encastre 1/4" (150mm L)

1 Adaptador 1/4" m. x 1/4" m. Hexagonal

1 Barra de Extensión Encastre 1/4" (50mm L)

1 Barra de Extensión Encastre 1/4" (100mm L)

1 Barra de Extensión Encastre 1/4" Flexible (150mm L)

1 Manija "T" Deslizable Encastre 1/4"

1 Movimiento Universal Encastre 1/4"

ENCASTRE 1/2" [39 piezas]:

18 Bocallaves Hexagonales Encastre 1/2":

10, 11, 12, 13, 14, 15, 16, 17, 18, 19, 20, 21, 22, 23, 24, 27, 30 & 32mm

4 Bocallaves Largas Encastre 1/2" (80mm L):

14, 15, 17 & 19mm

2 Bocallaves Saca Bujías: 16 & 21mm

15 Puntas:

4 Hexagonales: 8, 10, 12 & 14mm

2 Phillips: #3 & #4

3 Planas: 8, 10 & 12mm

2 Pozidriv: #3 & #4

4 Torx: T40, T45, T50 & T55

ACCESORIOS 1/2" [9 Piezas]:

1 Adaptador para puntas 5/16"

1 Adaptador 3/8" m. x 1/2" m. (3 funciones)

1 Barra de Extensión Encastre 1/2" (125mm L)

1 Barra de Extensión Encastre 1/2" (250mm L)

1 Movimiento Universal Encastre 1/2"

3 Llaves Allen: 1.5, 2 & 2.5mm

1 Llave Crique Encastre 1/2"

Juego de Bocallaves con Accesorios

Cierre Metálico. Caja Reforzada.



Modelo Milimétrico

ENCASTRE 1/4" [44 piezas]:

13 Bocallaves Hexagonales:
4, 4.5, 5, 5.5, 6, 7, 8, 9, 10, 11, 12, 13 & 14mm

8 Bocallaves Profundas (50mm L):

6, 7, 8, 9, 10, 11, 12 & 13mm

23 Bocallaves con Punta:

4 Hexagonales: 3, 4, 5 & 6mm

3 Planas: 4, 5.5 & 7mm

2 Phillips: 1 & 2mm

2 Pozidriv: #3 & #4

7 Torx: T8, T10, T15, T20, T25, T27 & T30

5 Torx: E4, E5, E6, E7 & E8

ACCESORIOS 1/4" [7 Piezas]:

1 Destornillador Porta Puntas Encastre 1/4" (150mm L)

1 Llave Crique Encastre 1/4" (72 dientes)

1 Adaptador 1/4" m. x 1/4" m. Hex

2 Barras de Extensión Encastre 1/4" (50 & 100mm L)

1 Manija "T" Deslizable Encastre 1/4" (100mm L)

1 Movimiento Universal Encastre 1/4"

ENCASTRE 1/2" [32 piezas]:

17 Bocallaves Hexagonales:

10, 11, 12, 13, 14, 15, 16, 17, 18, 19, 20, 21, 22, 24, 27, 30 & 32m

5 Bocallaves Largas (80mm L):

14, 15, 17, 19 & 22mm

8 Bocallaves Torx:

E10, E11, E12, E14, E16, E18, E20 & E24

2 Bocallaves Saca Bujía: 16 & 21mm

ACCESORIOS 1/2" [10 Piezas]:

1 Llave Crique (72 dientes)

4 Llaves Allen "L": 1.27, 1.5, 2 & 2.5mm

1 Adaptador para Puntas 5/16"

1 Adaptador 3/8" h. X 1/2" m. (3 funciones)

1 Barra de Extensión (125mm L)

1 Barra de Extensión (250mm L)

1 Movimiento Universal

PUNTAS 5/16" [17 Piezas]:

5 Hexagonales: 7, 8, 10, 12 & 14mm

3 Planas: 8, 10 & 12mm

2 Phillips: #3 & #4

2 Pozidriv: #3 & #4

5 Torx: T40, T45, T50, T55 & T60

CÓDIGO | ENCASTRE | ENCASTRE | MATERIAL | PRESENTACIÓN | PIEZAS
6499 | **1/4"** | **1/2"** | **Cr-V** | **Caja** | **110** |

Juego de Bocallaves con Accesorios

Modelo Milimétrico

ENCASTRE 1/4" [63 piezas]:

- 13 Bocallaves Hexagonales:** 4, 4.5, 5, 5.5, 6, 7, 8, 9, 10, 11, 12, 13 & 14mm
- 7 Bocallaves Hexagonales (largas):** 4, 5, 6, 7, 8, 9 & 10mm
- 5 Bocallaves Torx:** E4, E5, E6, E7 & E8
- 2 Barras de Extensión x 75mm (L) & 100mm (L)
- 1 Movimiento Universal
- 1 Manija "T" Deslizable x 115mm (L)
- 1 Llave Crique (72 dientes)
- 1 Sujetador de Puntas 1/4" Hexagonal a 1/4" Cuadrado
- 1 Destornillador Porta Puntas
- 1 Porta Puntas
- 8 Bocallaves con Punta Torx: T8, T9, T10, T15, T20, T25, T27 & T30
- 8 Bocallaves con Punta Tamper Torx: T8, T9, T10, T15, T20, T25, T27 & T30
- 4 Bocallaves con Punta Hexagonal: 3, 4, 5 & 6mm
- 4 Bocallaves con Punta Plana: 4, 5.5, 6.5 & 7mm
- 3 Bocallaves con Punta Phillips: #1, #2 & #3
- 3 Bocallaves con Punta Pozidriv: #1, #2 & #3



ENCASTRE 3/8" [26 piezas]:

- 10 Bocallaves Hexagonales** 10, 11, 12, 13, 14, 15, 16, 17, 18 & 19mm
- 6 Bocallaves Hexagonales (largas):** 10, 11, 12, 13, 14 & 15mm
- 5 Bocallaves Torx:** E8, E10, E12, E14 & E16
- 1 Bocallaves Sacar Bujías x 18mm
- 1 Barra de Extensión x 125mm (L)
- 1 Movimiento Universal
- 1 Adaptador para Puntas Encastre 5/16"
- 1 Llave Crique (72 dientes)

ENCASTRE 1/2" [33 piezas]:

- 15 Bocallaves Hexagonales:** 10, 11, 12, 13, 14, 15, 17, 19, 20, 21, 22, 24, 27, 30 & 32mm
- 5 Bocallaves Hexagonales (largas):** 16, 17, 18, 19 & 22mm
- 4 Bocallaves Torx:** E18, E20, E22 & E24
- 2 Bocallaves con Punta Torx: T55 & T60
- 2 Bocallaves Sacar Bujías: 16 & 21mm
- 1 Barras de Extensión x 125mm (L)
- 1 Movimiento Universal
- 1 Llave Crique (72 dientes)
- 1 Barra de extensión/Manija "T" Deslizable x 250mm (L)
- 1 Adaptador para Puntas Encastre 5/16"



ENCASTRE HEXAGONAL 5/16" [30 piezas]:

- 14 Puntas Torx: T25, T27 (x2), T30 (x2), T35 (x2), T40 (x2), T45 (x2) & T50 (x2)
- 5 Puntas Hexagonal: 5.5, 6 (x2), 7 & 8mm
- 3 Puntas Plana: 6, 6.5 & 8mm
- 2 Puntas Phillips: #3 & #4
- 2 Puntas Pozidriv: #3 & #4
- 4 Puntas Multiestría: M5, M6, M8 & M10

ENCASTRE HEXAGONAL 1/4" [44 piezas]:

- 5 Puntas Torx: T8, T10, T15, T20 & T25
- 10 Puntas Tamper Torx: T-8, T10 (x2), T15, T20 (x3), T25 (x2) & T40
- 4 Puntas Hexagonales: 3, 4, 5 & 6mm
- 4 Puntas Tamper Hexagonales: 3, 4, 5 & 6mm
- 2 Puntas Phillips: #1 & #2
- 2 Puntas Pozidriv: #1 & #2
- 3 Puntas Multiestría: M5, M6 & M8
- 3 Puntas Planas: 4, 5 & 5.5mm
- 3 Puntas Tri-wing: 1, 2 & 3
- 3 Puntas Mortorq®: 6, 8 & 10
- 2 Puntas Cuadrada: S1 & S2
- 3 Puntas "U": SL4, SL6 & SL8

LLAVES [22 piezas]:

- 12 Llaves Combinadas*:
8, 9, 10, 11, 12, 13, 14, 15, 16, 17, 18 & 19mm
- 10 Llaves Allen: 1.27, 1.50 & 2mm (x2) & 2.5, 3, 4 & 5mm

* Contiene las mismas Llaves Combinadas que se venden de manera individual

Juego de Bocallaves con Accesorios

ENCASTRE 1/2" [17 Piezas]:

15 Bocallaves Hexagonales Encastre 1/2":
10, 11, 12, 13, 14, 15, 16, 17, 18, 19, 22, 24, 27, 30 & 32mm

2 Bocallaves Saca Bujías: 16 & 21mm

ACCESORIOS [5 Piezas]:

2 Barras de Extensión: 125mm (L) & 250m (L)
1 Adaptador (3 Funciones)
1 Movimiento Universal
1 Llave Crique Encastre 1/2" (72 dientes)



CÓDIGO | ENCASTRE | MATERIAL | PRESENTACIÓN | PIEZAS
6660 | **1/2"** | **Cr-V** | **Caja** | **22** | ○

Juego de Bocallaves y Llaves Combinadas BREMEN®

Ideal Para Uso Automotriz.
Ganchos Reforzados.
Posibilidad De Colocar Candado Para Mayor Seguridad.

Modelo Milimétrico

1 Llave Crique Pesada
1 Manija "T" Deslizable
1 Movimiento Universal
2 Bocallaves Saca Bujía 16 & 21mm
2 Extensiones 125 & 250mm
18 Bocallaves Encastre 1/2":
8, 9, 10, 11, 12, 13, 14, 15, 16, 17, 18,
19, 21, 22, 24, 27, 30 & 32mm
10 Llaves combinadas*:
8, 9, 10, 11, 12, 13, 14, 15, 17 & 19mm

*Contiene las mismas Llaves Combinadas que se venden de manera individual



CÓDIGO | ENCASTRE | MATERIAL | PRESENTACIÓN | PIEZAS
6066 | **1/2"** | **Cr-V** | **Caja de ABS** | **35** | ○ ●

Juego de Bocallaves con Accesorios



ENCASTRE 3/4" [16 piezas]:

16 Bocallaves Milimétricas HEXAGONALES

Encastre 3/4": 19, 21, 22, 23, 24, 26, 27, 29, 30, 32, 35, 36, 38, 41, 46 & 50mm

ACCESORIOS [5 Piezas]:

1 Llave Crique Pesada (500mm) con Expulsor

1 Manija "T" Deslizable (450mm)

3 Barras de Extensión (100, 200 & 400mm)

CÓDIGO	MODELO	ENCASTRE	MATERIAL	PRESENTACIÓN	PIEZAS
5909	mm	3/4"	Cr-V	Caja	21

Bocallave Hexagonal

CÓDIGO	MEDIDA	UNID. POR CAJA 
6696	3.5mm	25
6697	4.0mm	25
6698	4.5mm	25
6699	5.0mm	25
6700	5.5mm	25
6701	6.0mm	25
6702	6.5mm	25
6703	7.0mm	25
6704	8.0mm	25
6705	9.0mm	25
6706	10.0mm	25
6707	11.0mm	15
6708	12.0mm	15
6709	13.0mm	15
6710	14.0mm	15



ENCASTRE	LARGO	MATERIAL
1/4"	25mm	Cr-V

Bocallave Hexagonal Larga

CÓDIGO	MEDIDA	UNID. POR CAJA 
6711	4.0mm	25
6712	4.5mm	25
6713	5.0mm	25
6714	5.5mm	25
6715	6.0mm	25
6716	7.0mm	25
6717	8.0mm	25
6718	9.0mm	25
6719	10.0mm	25
6720	11.0mm	15
6721	12.0mm	15
6722	13.0mm	15
6723	14.0mm	15



ENCASTRE **1/4"** | LARGO **50mm** | MATERIAL **Cr-V** | 

Bocallave Hexagonal

CÓDIGO	U. MEDIDA	MEDIDA
3981	mm	6mm
3983	mm	8mm
3984	mm	9mm
3985	mm	10mm
3986	mm	11mm
3987	mm	12mm
3988	mm	13mm
3989	mm	14mm
3990	mm	15mm
3991	mm	16mm
3992	mm	17mm
3993	mm	18mm
3994	mm	19mm
3995	mm	20mm
3996	mm	21mm
3997	mm	22mm
3998	SAE	1/4"
3999	SAE	5/16"
4000	SAE	3/8"
4001	SAE	7/16"
4002	SAE	1/2"
4003	SAE	9/16"
4004	SAE	5/8"
4005	SAE	11/16"
4006	SAE	3/4"
4007	SAE	13/16"
4008	SAE	7/8"



ENCASTRE **3/8"** | LARGO (6-16mm) & (1/4"-5/8") **28mm** | LARGO (17-22mm) & (11/16"-7/8") **30mm** | MATERIAL **Cr-V** | 

Bocallave Hexagonal Larga

CÓDIGO	MEDIDA	UNID. POR CAJA 
5140	8mm	20
5141	9mm	20
5142	10mm	20
5143	11mm	20
5144	12mm	20
5145	13mm	20
5146	14mm	20
5147	15mm	20
5148	16mm	20
5149	17mm	20
5150	18mm	20
5151	19mm	20
5152	20mm	20
5153	21mm	20
5154	22mm	20
5155	24mm	20
5156	27mm	10
5157	30mm	10
5158	32mm	10



ENCASTRE | LARGO | MATERIAL
1/2" | 76mm | Cr-V | 

Juego de Bocallaves Largas



Modelo Milimétrico

13 Bocallaves Encastre 1/2":

10, 11, 12, 13, 14, 15, 16, 17, 19, 21, 22, 24 & 27mm

CÓDIGO | ENCASTRE | MATERIAL | PRESENTACIÓN | PIEZAS | UNIDAD POR BULTO  | 

6729 | 1/2" | Cr-V | Caja Metálica | 13 | 10

Bocallave Hexagonal



CÓDIGO	U. MEDIDA	MEDIDA	UNID. POR CAJA 
3817	mm	8mm	20
3818	mm	9mm	20
3819	mm	10mm	20
3820	mm	11mm	20
3821	mm	12mm	20
3822	mm	13mm	20
3823	mm	14mm	20
3824	mm	15mm	20
3825	mm	16mm	20
3826	mm	17mm	20
3827	mm	18mm	20
3828	mm	19mm	20
3829	mm	20mm	20
3830	mm	21mm	20
3831	mm	22mm	20
3832	mm	23mm	20
3833	mm	24mm	20
3834	mm	25mm	10
3835	mm	26mm	10
3836	mm	27mm	10
3837	mm	28mm	10
3838	mm	29mm	10
3839	mm	30mm	10
3840	mm	32mm	10
7233	mm	36mm	10
3841	SAE	5/16"	20
3842	SAE	3/8"	20
3843	SAE	7/16"	20
3844	SAE	1/2"	20
3845	SAE	9/16"	20
3846	SAE	5/8"	20
3847	SAE	11/16"	20
3848	SAE	3/4"	20
3849	SAE	13/16"	20
3850	SAE	7/8"	20
3851	SAE	15/16"	20
3852	SAE	1"	10
3965	SAE	1-1/16"	10
3966	SAE	1-1/8"	10
3967	SAE	1-3/16"	10
3968	SAE	1-1/4"	10

Bocallave Estriada



CÓDIGO	U. MEDIDA	MEDIDA	UNID. POR CAJA 
3460	mm	8mm	20
3461	mm	9mm	20
3462	mm	10mm	20
3463	mm	11mm	20
3464	mm	12mm	20
3465	mm	13mm	20
3466	mm	14mm	20
3467	mm	15mm	20
3468	mm	16mm	20
3469	mm	17mm	20
3470	mm	18mm	20
3471	mm	19mm	20
3472	mm	20mm	20
3473	mm	21mm	20
3474	mm	22mm	20
3475	mm	23mm	20
3476	mm	24mm	20
3477	mm	25mm	10
3478	mm	26mm	10
3479	mm	27mm	10
3480	mm	28mm	10
3481	mm	29mm	10
3482	mm	30mm	10
3483	mm	32mm	10
7234	mm	36mm	10
3484	SAE	5/16"	20
3485	SAE	3/8"	20
3609	SAE	7/16"	20
3486	SAE	1/2"	20
3487	SAE	9/16"	20
3488	SAE	5/8"	20
3489	SAE	11/16"	20
3490	SAE	3/4"	20
3491	SAE	13/16"	20
3492	SAE	7/8"	20
3493	SAE	15/16"	20
3494	SAE	1"	10
3636	SAE	1-1/16"	10
3495	SAE	1-1/8"	10
3496	SAE	1-3/16"	10
3497	SAE	1-1/4"	10

Bocallave Hexagonal

CÓDIGO	U. MEDIDA	MEDIDA	LARGO	UNID. POR CAJA 
3773	mm	19mm	50mm	50
3774	mm	21mm	50mm	50
3775	mm	22mm	50mm	50
3776	mm	23mm	50mm	50
3777	mm	24mm	50mm	50
3778	mm	25mm	50mm	50
3779	mm	26mm	50mm	50
3780	mm	27mm	50mm	50
3781	mm	28mm	50mm	50
3782	mm	29mm	50mm	45
3783	mm	30mm	55mm	40
3784	mm	32mm	55mm	40
3785	mm	33mm	55mm	30
6561	mm	34mm	55mm	30
3786	mm	35mm	55mm	25
3787	mm	36mm	55mm	25
3788	mm	38mm	55mm	25
3789	mm	41mm	60mm	20
3790	mm	46mm	65mm	15
3791	mm	50mm	65mm	15
4975	mm	54mm	70mm	10
3792	mm	55mm	70mm	10
3793	mm	60mm	70mm	10



ENCASTRE **3/4"** | MATERIAL **Cr-V** | 

Bocallave Estriada

CÓDIGO	U. MEDIDA	MEDIDA	LARGO	UNID. POR CAJA 
3794	SAE	3/4"	50mm	50
3795	SAE	13/16"	50mm	50
3796	SAE	7/8"	50mm	50
3797	SAE	15/16"	51mm	50
3798	SAE	1"	52mm	50
3799	SAE	1-1/16"	52mm	50
3800	SAE	1-1/8"	52mm	45
3801	SAE	1-3/16"	54mm	40
3802	SAE	1-1/4"	56mm	40
3803	SAE	1-5/16"	56mm	30
3804	SAE	1-3/8"	58mm	30
3805	SAE	1-7/16"	58mm	30
3806	SAE	1-1/2"	60mm	25
3807	SAE	1-9/16"	62mm	20
3808	SAE	1-5/8"	64mm	20
3809	SAE	1-11/16"	65mm	20
3810	SAE	1-3/4"	66mm	15
3811	SAE	1-13/16"	66mm	15
3812	SAE	1-7/8"	68mm	15
3813	SAE	2"	70mm	15
3814	SAE	2-1/8"	74mm	10
3815	SAE	2-1/4"	76mm	10
3816	SAE	2-3/8"	78mm	10



ENCASTRE **3/4"** | MATERIAL **Cr-V** | 

Bocallave Estriada

CÓDIGO	MEDIDA	UNID. POR CAJA 
6351	17mm	50
6352	18mm	50
6353	19mm	50
6354	20mm	50
6355	21mm	50
6356	22mm	50
6357	23mm	50
6358	24mm	50
6359	25mm	50
6360	26mm	50
6361	27mm	50
6362	28mm	50
6363	29mm	45
6364	30mm	40
4554	31mm	40
4951	32mm	40
6365	33mm	30
4555	34mm	30
6366	35mm	25
6367	36mm	25
6368	38mm	25
4556	40mm	20
6369	41mm	20
6370	42mm	20
4573	44mm	15
6371	46mm	15
6372	48mm	15
6373	50mm	15
4574	54mm	10
6374	55mm	10
6375	58mm	10
6376	60mm	10
6377	65mm	5
6378	70mm	5



ENCASTRE | MATERIAL
3/4" | **Cr-V** | 

Bocallave Estriada

Especial Para Punta De Eje Iveco



CÓDIGO | ENCASTRE | MEDIDA | MATERIAL | UNIDAD POR CAJA
6349 | **1"** | **65mm** | **Cr-V** |  **5** | 

Exhibidor Bocallaves y Accesorios



CÓDIGO ENCASTRE MEDIDA
3642 | **1/2"** | **580mm x 850mm**

Exhibidor Bocallaves y Accesorios



Juego de Bocallaves Saca Bujías

MEDIDA	ENCASTRE
16mm	1/2"
18mm	3/8"
21mm	1/2"

CÓDIGO	PIEZAS	LARGO	MATERIAL	PRESENTACIÓN	UNIDAD POR CAJA	UNIDAD POR BULTO
7160	3	63mm	Cr-V	Blister	10	60



Bocallave Saca Bujías Hexagonal

CÓDIGO	MEDIDA
3759	16mm (5/8")
3760	21mm (13/16")



ENCASTRE	LARGO	MATERIAL	UNIDAD POR CAJA
1/2"	65mm	Cr-V	25

Bocallave Saca Bujías Estriada



CÓDIGO	MEDIDA	LARGO	ENCASTRE	MATERIAL	UNIDAD POR CAJA
6134	14mm	90mm	3/8"	Cr-V	20

Juego de Bocallaves Saca Bujías Magnéticas

Al ser magnéticas, facilitan la instalación y extracción de componentes ferrosos, en áreas de difícil acceso. Ideal para mecánicos.



CÓDIGO	PIEZAS	ENCASTRE	MATERIAL	PRESENTACIÓN	UNIDAD POR CAJA	UNIDAD POR BULTO
7158	2	1/2"	Cr-V	Blister	10	60

Bocallave Saca Bujías Magnética

Al ser magnéticas, facilitan la instalación y extracción de componentes ferrosos, en áreas de difícil acceso. Ideal para mecánicos.

CÓDIGO	MEDIDA
6202	16mm (5/8")
6203	21mm (13/16")

ENCASTRE | LARGO | MATERIAL | UNIDAD POR CAJA

1/2" | 65mm | Cr-V | 12



Llave Saca Bujías Magnética Articulada

Al ser magnéticas, facilitan la instalación y extracción de componentes ferrosos, en áreas de difícil acceso. Ideal para mecánicos.

CÓDIGO	MEDIDA
6157	16mm (5/8")
6158	21mm (13/16")

LARGO | MATERIAL | UNIDAD POR CAJA

350mm | Cr-V | 10



Bocallave Torx

CÓDIGO	MEDIDA	UNID. POR CAJA
5193	E 4	25
5194	E 5	25
5195	E 6	25
5196	E 7	25
5012	E 8	25
5197	E 10	25
5198	E 11	20

ENCASTRE | MATERIAL

1/4" | Cr-V



Bocallave Torx

CÓDIGO	MEDIDA
5031	E 8
5032	E 10
5033	E 12
5034	E 14

ENCASTRE | MATERIAL | UNIDAD POR CAJA

3/8" | Cr-V | 20



Bocallave Torx Larga

CÓDIGO	MEDIDA
5539	E 8
5540	E 10
5541	E 12
5542	E 14
5543	E 16
5544	E 18
5545	E 20
5546	E 24

ENCASTRE | LARGO | MATERIAL | UNIDAD POR CAJA
1/2" | **76mm** | **Cr-V** | **20** |



Bocallave Torx

CÓDIGO	MEDIDA
4017	E 8
4018	E 10
4019	E 12
4109	E 14
4110	E 16
4111	E 18
4112	E 20
4113	E 22
4114	E 24

ENCASTRE | MATERIAL | UNIDAD POR CAJA
1/2" | **Cr-V** | **20** |



Juego de Bocallaves Torx

7 Bocallaves Encastre 1/4":
 E4, E5, E6, E7, E8, E10 & E11



CÓDIGO | ENCASTRE | MATERIAL | PRESENTACIÓN | PIEZAS | UNIDAD POR CAJA
5199 | **1/4"** | **Cr-V** | **Blister** | **7** | **10** |

Juego de Bocallaves Torx

5 Bocallaves Encastre 1/4":
 E4, E5, E6, E7 & E8

5 Bocallaves Encastre 3/8":
 E10, E12, E14, E16 & E18



CÓDIGO | ENCASTRE | ENCASTRE | MATERIAL | PRESENTACIÓN | PIEZAS
6730 | **1/4"** | **3/8"** | **Cr-V** | **Blister** | **10** |

Juego de Bocallaves Torx

5 Bocallaves Encastre 1/2":
E8, E10, E12, E14 & E16



CÓDIGO | ENCASTRE | MATERIAL | PRESENTACIÓN | PIEZAS
3373 | **1/2"** | **Cr-V** | **Blister** | **5** |

Juego de Bocallaves Torx

8 Bocallaves Encastre 1/2":
E10, E12, E14, E16, E18, E20, E22 & E24

3 Bocallaves Encastre 3/8":
E6, E7 & E8



CÓDIGO | ENCASTRE | ENCASTRE | MATERIAL | PRESENTACIÓN | PIEZAS | UNIDAD POR CAJA
6337 | **3/8"** | **1/2"** | **Cr-V** | **Blister** | **11** | **10** |

Juego de Bocallaves Torx

9 Bocallaves Encastre 1/2":
E8, E10, E12, E14, E16, E18, E20, E22 & E24



CÓDIGO | ENCASTRE | MATERIAL | PRESENTACIÓN | PIEZAS
2906 | **1/2"** | **Cr-V** | **Caja Metálica** | **9** |

Juego de Bocallaves con Punta Torx

6 Bocallaves Encastre 1/4":
T10, T15, T20, T25, T27 & T30

6 Bocallaves Encastre 3/8":
T40, T45, T47, T50, T55 & T60

ACCESORIOS [1 Piezas]:
1 Adaptador 3/8"(H) x 1/4"(M)



CÓDIGO | ENCASTRE | ENCASTRE | MATERIAL | PIEZAS | UNIDAD POR CAJA
2497 | **1/4"** | **3/8"** | **Cr-V** | **13** | **18** |

Juego de Bocallaves con Punta Torx/Allen/Ribe/Multiestría

CONTENIDO

2 Puntas Torx:
T60 x 140mm (Ford Focus 1.8Di)
E12 x 140mm (BMW M42, M50 Twin Cam)

3 Puntas Ribe:
M10 x 140mm (Audi y VW 1.8 20v V6)
M12 x 120mm (Fiat)
M12 x 63mm (Fiat)

4 Puntas Multiestría:
M9 x 120mm (Toyota)
M10 x 140mm (Mercedes Benz, Audi y Ford)
M12 x 140mm (Mercedes Benz, VW y Ford)
M14 x 100mm (VW, Ford, Rover y Chrysler)

1 Punta Hexagonal: 10 mm x 140mm
(Mercedes Benz, Mazda, Nissan y Renault)



CÓDIGO | ENCASTRE | MATERIAL | PRESENTACIÓN | PIEZAS
5599 | **1/2"** | **Cr-V y Ac-S2** | **Caja** | **10** |

Juego de Bocallaves Torx y Puntas Tamper Torx

Contiene

4 Puntas Tamper 30mm:
T8, T10, T15 & T20

6 Puntas Tamper Torx 30mm:
T25, T27, T30, T40, T45 & T50

6 Puntas Tamper Torx 75mm:
T25, T27, T30, T40, T45 & T50

3 Puntas Tamper Torx 78mm:
T55, T60 & T70

5 Bocallaves Encastre 1/4":
E4, E5, E6, E7 & E8

6 Bocallaves Encastre 3/8":
E10, E12, E14, E16, E18 & E20

4 Adaptadores:
1/4 x 1/4, 3/8 x 10, 1/2 x 10 & 1/2 x 14



CÓDIGO | ENCASTRE | ENCASTRE | ENCASTRE | MATERIAL | MATERIAL | PRESENTACIÓN | PIEZAS
3159 | **1/4"** | **3/8"** | **1/2"** | **Cr-V** | **Ac-S2** | **Caja** | **34** |

Juego de Bocallaves y Puntas Torx

9 Bocallaves Encastre 1/2":

E10, E11, E12, E14, E16, E18, E20, E22 & E24

7 Bocallaves con Punta:

T30, T40, T45, T50, T55, T60 & T70



CÓDIGO | ENCASTRE | MATERIAL | PRESENTACIÓN | PIEZAS
4577 | **1/2"** | **Cr-V** | **Caja** | **16** |  

Juego de Bocallaves con Punta Torx

9 Bocallaves Encastre 1/2":

T20, T25, T30, T40, T45, T50, T55, T60 & T70



CÓDIGO | ENCASTRE | MATERIAL | MATERIAL | LARGO | PRESENTACIÓN | PIEZAS
5779 | **1/2"** | **Cr-V** | **Ac-S2** | **100mm** | **Caja** | **9** | 

Bocallave con Punta Hexagonal

CÓDIGO	MEDIDA	LARGO
4208	5mm	55mm
4209	6mm	55mm
4210	8mm	55mm
4211	10mm	55mm
4212	12mm	55mm
4213	14mm	65mm
4229	17mm	70mm



ENCASTRE | MATERIAL | MATERIAL | UNIDAD POR CAJA
1/2" | **Cr-V** | **Ac-S2** |  **20** | 

Bocallave con Punta Hexagonal Larga

CÓDIGO	MEDIDA
4214	6mm
4215	7mm
4216	8mm
4217	10mm
4218	12mm
6146	19mm



ENCASTRE | LARGO | MATERIAL | MATERIAL | UNIDAD POR CAJA
1/2" | **100mm** | **Cr-V** | **Ac-S2** | **20** |

Bocallave con Punta Multiestría

Para Línea Volkswagen

CÓDIGO	MEDIDA
3857	M 6
3858	M 8
3859	M 10
3860	M 12
4060	M 14
5780	M 16



ENCASTRE | LARGO | MATERIAL | MATERIAL | UNIDAD POR CAJA
1/2" | **55mm** | **Cr-V** | **Ac-S2** | **20** |

Bocallave con Punta Multiestría Larga

Para Línea Volkswagen

CÓDIGO	MEDIDA	LARGO
3861	M 6	100mm
3862	M 8	100mm
3863	M 10	100mm
3864	M 12	100mm
6560	M 12	150mm
4061	M 14	100mm
5781	M 16	100mm
5782	M 18	78mm



ENCASTRE | MATERIAL | MATERIAL | UNIDAD POR CAJA
1/2" | **Cr-V** | **Ac-S2** | **10** |

Bocallave con Punta Multiestría Tamper

Usos: Tapa Carter, De Motor Y Más, En Las Líneas Volkswagen. Para Vw Fox, Vw Golf Y Vw Bora

CÓDIGO	MEDIDA	LARGO
5809	M 14	100mm
5825	M 16	100mm
6333	M 18	78mm



ENCASTRE 1/2" | MATERIAL Cr-V | MATERIAL Ac-S2 | UNIDAD POR CAJA 10 | 

Bocallave con Punta Torx

CÓDIGO	MEDIDA
5612	T 20
5613	T 25
5614	T 27
4613	T 30
6625	T 35
4614	T 40
4615	T 45
4616	T 50
4617	T 55
4618	T 60
4619	T 70



ENCASTRE 1/2" | LARGO 55mm | MATERIAL Cr-V | MATERIAL Ac-S2 | UNIDAD POR CAJA 20 | 

Bocallave con Punta Torx Larga

CÓDIGO	MEDIDA	LARGO
5609	T 20	100mm
5610	T 25	100mm
5611	T 27	100mm
4620	T 30	100mm
6626	T 35	100mm
4621	T 40	100mm
4622	T 45	100mm
4623	T 50	100mm
4624	T 55	100mm
4625	T 60	100mm
4626	T 70	100mm
4478	T 55	140mm



ENCASTRE 1/2" | MATERIAL Cr-V | MATERIAL Ac-S2 | UNIDAD POR CAJA 10 | 

Bocallave con Punta Pentagonal

Para Caliper De Freno Renault

CÓDIGO	LARGO	UNID. POR CAJA
4972	55mm	20
4973	110mm	10



ENCASTRE	MEDIDA	MATERIAL	MATERIAL
1/2"	10mm	Cr-V	Ac-S2

Juego de Bocallaves con Punta Cuadrada

Modelo Milimétrico

4 Bocallaves: 6, 8, 10 & 12mm



CÓDIGO	ENCASTRE	MATERIAL	MATERIAL	PRESENTACIÓN	PIEZAS	LARGO	UNIDAD POR CAJA
6145	1/2"	Cr-V	Ac-S2	Blister	4	100mm	5

Bocallave con Punta Cuadrada

CÓDIGO	MEDIDA
6142	6mm

Sirve para tapón de carter de Peugeot 405 (Francés)

CÓDIGO	MEDIDA
6143	8mm

Sirve para tapón de carter, caja y diferencial de Peugeot, Citroen, Volvo y Renault

CÓDIGO	MEDIDA
6144	10mm

Sirve para caja de Peugeot, Citroen, Renault y Chevrolet



ENCASTRE	LARGO	MATERIAL	MATERIAL	UNIDAD POR CAJA
1/2"	100mm	Cr-V	Ac-S2	10

Juego de Bocallaves con Punta Ribe

2 Bocallave Encastre 3/8":
Largo: 90mm - M8 & M10

2 Bocallave Encastre 1/2":
Largo: 100mm - M12 & M14



CÓDIGO ENCASTRE ENCASTRE MATERIAL MATERIAL PIEZAS UNIDAD POR CAJA UNIDAD POR BULTO

4157 | 3/8" | 1/2" | Cr-V || Ac-S2 | 4 | 5 | 30

Bocallave con Punta Ribe

CÓDIGO	ENCASTRE	MEDIDA	LARGO	UNID. POR CAJA
4650	3/8"	M 7	95mm	20
4153	3/8"	M 8	90mm	20
4154	1/2"	M 10	100mm	10
4155	1/2"	M 12	100mm	10
4156	1/2"	M 14	100mm	10



MATERIAL MATERIAL

Cr-V | Ac-S2

Exhibidor Bocallaves con Punta



CÓDIGO MEDIDA

6141 | 370mm x 970mm

Bocallave para Impacto Hexagonal

CÓDIGO	MEDIDA	LARGO
6082	8mm	40mm
6083	9mm	40mm
6084	10mm	40mm
6085	11mm	40mm
6086	12mm	40mm
3610	13mm	40mm
3533	14mm	40mm
3534	15mm	40mm
3535	16mm	40mm
3608	17mm	40mm
6087	18mm	40mm
3536	19mm	40mm
6088	20mm	40mm
3537	21mm	40mm
3538	22mm	40mm
5678	23mm	40mm
3612	24mm	40mm
6089	27mm	40mm
6090	30mm	45mm
6091	32mm	45mm



ENCASTRE MATERIAL
1/2" | Cr-Mo | ○

Bocallave para Impacto Hexagonal Larga

CÓDIGO	MEDIDA
6092	8mm
6093	9mm
6094	10mm
6095	11mm
6096	12mm
6097	13mm
6098	14mm
6099	15mm
6100	16mm
3611	17mm
6101	18mm
3457	19mm
6102	20mm
3458	21mm
3459	22mm
5679	23mm
6103	24mm
6104	27mm
6105	30mm
6106	32mm



ENCASTRE LARGO MATERIAL
1/2" | 80mm | Cr-Mo | ○

Bocallave para Impacto Hexagonal

CÓDIGO	MEDIDA
5869	17mm
5870	18mm
5871	19mm
5873	21mm
5874	22mm
5875	23mm
5876	24mm
5878	26mm
5879	27mm
5880	28mm
5881	29mm
5882	30mm
5884	32mm
5885	33mm
5886	34mm
5887	35mm
5888	36mm
5890	38mm
5892	41mm
5893	42mm
5894	43mm
5895	44mm
5896	46mm
5897	50mm
5898	54mm
5899	55mm
5900	60mm



ENCASTRE | LARGO | MATERIAL
3/4" | **60mm** | **Cr-Mo** | ○

Bocallave para Impacto Hexagonal

CÓDIGO	MEDIDA
5398	27mm
5399	30mm
5400	32mm
5452	33mm
5401	35mm
5402	36mm
5403	38mm
5404	41mm



ENCASTRE | LARGO | MATERIAL
1" | **90mm** | **Cr-Mo** | ○

Bocallave para Impacto con Punta Torx

CÓDIGO **MEDIDA**

3001	T 30
3002	T 40
3003	T 45
3004	T 50
3005	T 55
3006	T 60
3007	T 70

ENCASTRE | LARGO | MATERIAL | UNIDAD POR CAJA | 

1/2" | **80mm** | **Cr-Mo** |  **10**



Juego de Bocallaves para Impacto

Serie Larga

13 Bocallave Encastre 1/2":

10, 11, 12, 13, 14, 15, 17, 19, 21, 22, 24, 27 & 32mm



CÓDIGO | ENCASTRE | LARGO | MATERIAL | PRESENTACIÓN | PIEZAS

6566 | **1/2"** | **78mm** | **Cr-Mo** | **Caja** | **13** | 

Juego de Bocallaves para Impacto Hexagonales Largas

Diseño de pared fina de alta resistencia para usar con llantas de aluminio.
Con cobertor plástico para mayor protección de las llantas.

3 Bocallave Encastre 1/2":

17, 19 & 21mm



CÓDIGO | ENCASTRE | LARGO | MATERIAL | PRESENTACIÓN | PIEZAS | UNIDAD POR CAJA | 

5605 | **1/2"** | **85mm** | **Cr-Mo** | **Caja** | **3** |  **10**

Juego de Bocallaves para Impacto con Punta Torx

7 Bocallave Encastre 1/2":

T30, T40, T45, T50, T55, T60, T70



CÓDIGO | ENCASTRE | LARGO | MATERIAL | PIEZAS
3693 | **1/2"** | **78mm** | **Cr-Mo** | **7** | ★

Adaptador para Bocallave para Impacto

CÓDIGO

MEDIDA

5830	3/8" H. x 1/2" M.
5831	1/2" H. x 3/8" M.
5832	1/2" H. x 3/4" M.
5833	3/4" H. x 1/2" M.
5406	1" H. x 3/4" M.



MATERIAL
Cr-Mo

Juego de Bocallaves para Impacto

Modelo Milimétrico

5 Bocallaves Punta Torx x 105mm (L):

T60, T70, T80, T90 & T100

4 Bocallaves Punta Torx Hembra x 105mm (L):

E18, E20, E22 & E24

4 Bocallaves Punta Hexagonal x 105mm (L):

17, 19, 22 & 24mm

ACCESORIOS [3 Piezas]:

1 Adaptador 1" x 22mm

1 Adaptador 3/4" x 22mm

1 Llave Allen 4mm x 75mm (L)



CÓDIGO | ENCASTRE | ENCASTRE | MATERIAL | PRESENTACIÓN | PIEZAS
5911 | **3/4"** | **1"** | **Cr-Mo** | **Caja** | **16** | ○ ★ ★

Movimiento Universal para Impacto

CÓDIGO	ENCASTRE	MAX. Nm
5901	3/8"	195
5902	1/2"	380
5903	3/4"	480
5407	1"	800

MATERIAL | PRESENTACIÓN
Cr-Mo | **Caja**



Barra de Extensión para Impacto

CÓDIGO	ENCASTRE	LARGO
5836	1/2"	76mm
5837	1/2"	127mm
5838	1/2"	254mm
5839	3/4"	102mm
5840	3/4"	200mm
5841	3/4"	254mm
5842	3/4"	330mm
5405	1"	200mm

MATERIAL
Cr-Mo



Juego de Bocallaves para Sacar y Colocar Espárragos

Modelo Milimétrico

MEDIDA	DIÁMETRO	LARGO
6 & 8mm	23.60mm	60mm
10 & 12mm	27.50mm	70mm



CÓDIGO | ENCASTRE | MATERIAL | PRESENTACIÓN | PIEZAS
4259 | **1/2"** | **Cr-V** | **Caja** | **4** | ○

Adaptador para Bocallave

CÓDIGO	LARGO	UNID. POR CAJA 
5208	30mm	240
6796	50mm	120
6797	100mm	125



ENCASTRE **1/4"** | MEDIDA **1/4" Hx. x 1/4" M.** | MATERIAL **Cr-V** | 

Adaptador para Bocallave Cuadrado

CÓDIGO	MEDIDA	LARGO	UNID. POR CAJA 
7389	1/4" H. x 3/8" M	65mm	400
7390	1/4" H. x 1/2" M	72mm	200



ENCASTRE **1/4"** | MATERIAL **Cr-V** | 

Adaptador

CÓDIGO	MEDIDA	UNID. POR CAJA 
3765	1/4" H. x 3/8" M.	30
3766	3/8" H. x 1/4" M.	25
3767	3/8" H. x 1/2" M.	25
3768	1/2" H. x 3/8" M.	25
3769	1/2" H. x 3/4" M.	10
3770	3/4" H. x 1/2" M.	10



MATERIAL **Cr-V** | 

Juego de Adaptadores

HEMBRA	MACHO
1/2"	3/8"
3/8"	1/4"
3/8"	1/2"
1/4"	3/8"



CÓDIGO **7159** | PIEZAS **4** | MATERIAL **Cr-V** | PRESENTACIÓN **Blister** | UNIDAD POR CAJA  **10** | UNIDAD POR BULTO  **100**

Barra de Extensión

CÓDIGO	LARGO	UNID. POR CAJA 
5677	50mm	50
5624	75mm	50
5625	100mm	25
5626	150mm	25

ENCASTRE | MATERIAL
1/4" | Cr-V



Barra de Extensión

CÓDIGO	LARGO	UNID. POR CAJA 
4009	75mm	20
4010	150mm	20
5519	500mm	10

ENCASTRE | MATERIAL
3/8" | Cr-V



Barra de Extensión

CÓDIGO	LARGO	UNID. POR CAJA 
6136	50mm	25
3541	75mm	25
3542	125mm	20
3543	250mm	20
5518	500mm	20

ENCASTRE | MATERIAL
1/2" | Cr-V



Barra de Extensión

CÓDIGO	LARGO	UNID. POR CAJA 
3761	127mm	20
3771	203mm	15
3772	406mm	5

ENCASTRE | MATERIAL
3/4" | Cr-V



Barra de Extensión Flexible



CÓDIGO | ENCASTRE | LARGO | MATERIAL | UNIDAD POR CAJA
6733 | **1/4"** | **150mm** | **Cr-V** | **25**

Barra de Extensión Cardánica

Permite leve movilidad en cuatro sentidos para un mejor acceso en lugares reducidos



CÓDIGO | LARGO
 6138 | 75mm
 6139 | 125mm
 6140 | 250mm



ENCASTRE | MATERIAL
1/2" | **Cr-V**

Juego de Barras de Extensión

3 Barras de Extensión Encastre 1/2":
 75mm, 125mm & 250mm.



CÓDIGO | ENCASTRE | MATERIAL | PIEZAS | UNIDAD POR CAJA
6908 | **1/2"** | **Cr-V** | **3** | **5**

Manija de Fuerza

CÓDIGO | ENCASTRE | LARGO | UNID. POR CAJA 
 5645 | 1/4" | 150mm | 24
 4012 | 3/8" | 200mm | 12



MATERIAL | PRESENTACIÓN
Cr-V | **Blister**

Manija de Fuerza

CÓDIGO **LARGO**
 5710 250mm
 3540 380mm



ENCASTRE **MATERIAL** **PRESENTACIÓN** **UNIDAD POR CAJA**
 1/2" Cr-V Blister 12

Manija de Fuerza

CÓDIGO **LARGO**
 6909 430mm



ENCASTRE **MATERIAL** **UNIDAD POR CAJA**
 1/2" Cr-V 5

Manija de Fuerza



CÓDIGO **ENCASTRE** **LARGO** **MATERIAL** **UNIDAD POR CAJA**
 6122 1/2" 600mm Cr-V 5

Manija de Fuerza



CÓDIGO **ENCASTRE** **LARGO** **MATERIAL** **UNIDAD POR CAJA**
 3762 3/4" 480mm Cr-V 2

Manija de Fuerza Tipo Destornillador



CÓDIGO ENCASTRE LARGO MATERIAL UNIDAD POR CAJA
6734 | **1/4"** | **150mm** | **Cr-V** | **20**

Repuesto Manija de Fuerza

Cód. 6233 para Manija de Fuerza Cód. 6122
Cód. 6911 para Manijas de Fuerza Cód. 5710, 3540 & 6909.
Cód. 6912 para Manija de Fuerza Cód. 3762



MATERIAL
Cr-Mo

Manija "T" Deslizable

CÓDIGO	ENCASTRE	LARGO	UNID. POR CAJA 
5646	1/4"	110mm	25
4011	3/8"	200mm	20
3539	1/2"	250mm	5
3763	3/4"	450mm	5



MATERIAL
Cr-V

Manija de Fuerza en "L" Extensible



CÓDIGO ENCASTRE LARGO MATERIAL UNIDAD POR CAJA
6117 | **1/2"** | **350-570mm** | **Cr-V** | **5**

Llave Crique de Palma

Crique de 42 Dientes



CÓDIGO	ENCASTRE	DIÁMETRO	MATERIAL	PRESENTACIÓN	UNIDAD POR CAJA
4690	1/2"	45mm	Cr-V	Blister	12

Llave Crique Cabezal Móvil Macho y Hembra para Bocallaves y/o Puntas

Crique de 72 Dientes



CÓDIGO	ENCASTRE	LARGO	MATERIAL	UNIDAD POR CAJA
6135	1/4"	115mm	Cr-Mo	15

Llave Crique Pesada con Expulsor

Crique de 24 Dientes

CÓDIGO	ENCASTRE	LARGO	UNID. POR CAJA
3745	1/4"	160mm	10
4015	3/8"	210mm	10
3501	1/2"	280mm	6



MATERIAL	PRESENTACIÓN
Cr-V	Blister

Llave Crique Corta con Expulsor y Arrime Manual

Crique de 72 Dientes

CÓDIGO	ENCASTRE	LARGO	UNID. POR CAJA
6250	3/8"	105mm	10
4132	1/2"	130mm	12



MATERIAL | PRESENTACIÓN
Cr-V | **Blister**

Llave Crique Corta Articulada con Expulsor y Arrime Manual

Crique de 72 Dientes

CÓDIGO	ENCASTRE	LARGO	UNID. POR CAJA
6239	3/8"	130mm	10
6240	1/2"	150mm	12



MATERIAL | PRESENTACIÓN
Cr-V | **Blister**

Movimiento Universal,

Con sistema de articulación tipo cardánico

CÓDIGO	ENCASTRE
5647	1/4"
4013	3/8"
3456	1/2"
3764	3/4"



MATERIAL
Cr-V

Soporte de Chapa para Bocallaves

Capacidad: 16 Bocas



CÓDIGO	ENCASTRE	LARGO	MATERIAL
4014	1/2"	420mm	Chapa

Llave Crique Doble con Expulsor y Arrime Manual

Crique de 72 Dientes



CÓDIGO | ENCASTRE | LARGO | MATERIAL | UNIDAD POR CAJA
3500 | **1/2"** | **250mm** | **Cr-V** | **6**

Llave Crique Curva con Expulsor y Arrime Manual

Crique de 72 Dientes



CÓDIGO | ENCASTRE | LARGO | MATERIAL | PRESENTACIÓN | UNIDAD POR CAJA | UNIDAD POR BULTO
4066 | **1/2"** | **240mm** | **Cr-V** | **Blister** | **6** | **24**

Llave Crique

Crique de 72 Dientes



CÓDIGO | ENCASTRE | LARGO | MATERIAL | UNIDAD POR CAJA | UNIDAD POR BULTO
6615 | **1/2"** | **250mm** | **Cr-V** | **5** | **20**

Llave Crique Extensible con Expulsor

Crique de 72 Dientes



CÓDIGO | ENCASTRE | LARGO | MATERIAL | UNIDAD POR CAJA | UNIDAD POR BULTO
6731 | **1/2"** | **305-445mm** | **Cr-V** | **5** | **25**

Llave Crique Pesada con Expulsor y Arrime Manual

Crique de 48 Dientes. Cabezal Fijo.



CÓDIGO | ENCASTRE | LARGO | MATERIAL | PRESENTACIÓN | UNIDAD POR CAJA
5936 | **3/4"** | **500mm** | **Cr-V** | **Blister** | **5**

Llave Crique Pesada con Expulsor

Crique de 24 Dientes. Cabezal Desmontable.



CÓDIGO | ENCASTRE | LARGO | MATERIAL | PRESENTACIÓN | UNIDAD POR CAJA
3854 | **3/4"** | **500mm** | **Cr-V** | **Blister** | **5**

Torquímetro de Zafe

Incluyen Certificado de Calibración, que da constancia de que el instrumento ha sido calibrado en fábrica bajo la norma ISO 6789-1:2017.

El Certificado incluye un Número de Serie que identifica al Torquímetro.

CALIBRACIÓN

Los torquímetros son aprobados con una desviación inferior a 4%, nivel aceptado por la norma ISO 6789-1:2017

Usos:

Contiene un sistema mecánico regulable a través de un nonio, que libera la tensión de la llave cuando se alcanza el par de apriete preajustado.

Se utiliza para aplicar un par de apriete determinado de forma repetitiva. Por ejemplo, en las cadenas de montaje, o en piezas unidas con muchos tornillos iguales.



Kgm **Nm**
 0,51 a 2,55 5 a 25

CÓDIGO | ENCASTRE | LARGO | MATERIAL | PRESENTACIÓN
6236 | **1/4"** | **280mm** | **Cr-V** | **Caja**

Torquímetro de Zafe

Kgm **Nm**
 1,9 a 11 19 a 110

*Incluye Certificado de Calibración, ver pág. 63

CÓDIGO | ENCASTRE | LARGO | MATERIAL | PRESENTACIÓN
3919 | **3/8"** | **360mm** | **Cr-V** | **Caja**



Torquímetro de Zafe

Kgm **Nm**
 4,3 a 21,4 42 a 210

*Incluye Certificado de Calibración, ver pág. 63

CÓDIGO | ENCASTRE | LARGO | MATERIAL | PRESENTACIÓN
3045 | **1/2"** | **470mm** | **Cr-V** | **Caja**



Torquímetro de Zafe

Criquet De 24 Dientes

Kgm **Nm**
 8,4 a 42 80 a 400

*Incluye Certificado de Calibración, ver pág. 63

CÓDIGO | ENCASTRE | LARGO | MATERIAL | PRESENTACIÓN
3920 | **3/4"** | **850mm** | **Cr-V** | **Caja**



Torquímetro de Zafe

Criquet De 24 Dientes

Kgm **Nm**
 14,28 a 71,4 140 a 700

*Incluye Certificado de Calibración, ver pág. 63

CÓDIGO | ENCASTRE | LARGO | MATERIAL | PRESENTACIÓN
3921 | **3/4"** | **1078mm** | **Cr-V** | **Caja**



Placa de Repuesto para Torquímetro

CÓDIGO 6563 **ENCASTRE** 3/8" **Nm** 110



Medidor de Grados de Torque

Para las nuevas especificaciones de los vehículos y configurar un determinado número de grados luego de haber definido el torque inicial.
Escala de Ángulo de 360° claramente señalada cada 2° con intervalos de 10° y 30°.
Su brazo ajustable mantiene la escala de ángulos inmóvil.
El brazo posee dos largos diferentes.
Especificación del Ángulo de Torque.
Ej: Si un ángulo de torque está dado a 50Nm +70°, primero debe ajustarse a 50Nm y luego de ser llevado a 70°.



CÓDIGO 3897 **ENCASTRE** 1/2" **PRESENTACIÓN** Blister

Multiplicador de Fuerza 3 a 1 365 - 1000Lbs

Hembra 1/2" - Torque Máximo 500Nm/365 Ft/Lb
Macho 3/4" - Torque Máximo 1500Nm/1100 Ft-Lb



CÓDIGO 5932 **ENTRADA** 1/2" **SALIDA** 3/4" **MATERIAL** Cr-V **PRESENTACIÓN** Caja Plástica

Multiplicador de Fuerza 3 a 1 650 - 2000Lbs

Hembra 3/4" - Torque Máximo 1000Nm/730 Ft/Lb
Macho 1" - Torque Máximo 3000Nm/2200 Ft-Lb



CÓDIGO 4016 **ENTRADA** 3/4" **SALIDA** 1" **MATERIAL** Cr-V **PRESENTACIÓN** Caja Plástica



SANGALO

DISTRIBUIDOR OFICIAL

BREMEN

QUALITÄT UND DESIGN



SANGALO

DISTRIBUIDOR OFICIAL

BREMEN

QUALITÄT UND DESIGN



Construcción

Cinta Métrica

CÓDIGO	LARGO	ANCHO	UNID. POR CAJA 
7612	3m	19mm	12
7613	5m	25mm	6
7614	8m	25mm	6



Fleje con revestimiento de Nylon.
 Punta con doble imán.
 Caja de ABS cubierta con TPR.
 Agarre de goma ergonómico.
 Cumple con los requisitos del Sistema Métrico Legal Argentino (SIMELA).
 Autofrenante.

SISTEMA | MATERIAL CARCASA | MATERIAL FLEJE | PRESENTACIÓN
Autofrenante | **ABS + TPR** | **Aluminio + Nylon** | **Tarjeta para Colgar**

Cinzel en Punta Encastre SDS Max



CÓDIGO | DIÁMETRO | LARGO | PRESENTACIÓN | CERTIFICACIÓN | UNIDAD POR CAJA
6773 | **18mm** | **400mm** | **Pouch** | **ISO9001** | ** 25**

Cinzel en Punta Encastre SDS Plus



CÓDIGO | DIÁMETRO | LARGO | PRESENTACIÓN | CERTIFICACIÓN | UNIDAD POR CAJA
3180 | **14mm** | **250mm** | **Pouch** | **ISO9001** | ** 100**

Cinzel Encastre SDS Plus

CÓDIGO	ANCHO	UNIDAD POR CAJA 
3179	20mm	100
6772	40mm	50



ENCASTRE	DIÁMETRO	LARGO	PRESENTACIÓN	CERTIFICACIÓN
SDS PLUS	14mm	250mm	Pouch	ISO9001

Cinzel Encastre SDS Max

CÓDIGO	LARGO	UNIDAD POR CAJA 
6775	280mm	50
6774	400mm	25



ENCASTRE	DIÁMETRO	ANCHO	PRESENTACIÓN	CERTIFICACIÓN
SDS MAX	18mm	25mm	Pouch	ISO9001

Cucharas de Albañil Soldadas

CÓDIGO	MEDIDA	PUNTA
7221	5 ½"	Cucharin
7222	7"	Standard
7223	7"	Roma
7224	8"	Standard
7225	8"	Roma



MATERIAL MANGO	MATERIAL CUCHARA	UNIDAD POR CAJA 	UNIDAD POR BULTO 
Madera	Acero #50	12	60

Discos Diamantados



Continuo

Especialmente diseñado para mármoles, azulejos, porcelanatos, cristales y vidrios.

Se recomienda su uso con aplicación de agua para un mejor resultado.



Turbo

Para mármoles y granitos, cerámicas, piedras naturales duras, tejas y porcelanas.



Turbo Segmentado (3 en 1)

Para hormigón, mampostería, asfalto, baldosas y baldosones, canto rodado, ladrillos y ladrillos refractarios, laja blanca, contrapisos y piedras naturales abrasivas.



Turbo Fino (TRF)

Recomendado para cerámicas, azulejos, mármoles, porcelanas, silestone y placas de yeso. Especialmente recomendado para porcelanatos.



Segmentado (Láser)

Para asfalto, baldosas y baldosones, carpeta de cemento, contrapisos, hormigón, ladrillo de cemento, laja blanca, mampostería, mosaicos, piedras naturales abrasivas y ladrillos refractarios.

- Mayor aporte de diamante que mejora la eficiencia de cada corte
- Mayor Sección Diamantada brindando durabilidad al disco
- Alto rendimiento comprobado en pruebas exhaustivas de laboratorio
- Caja expendedora de 10 unidades
- Envase reforzado y de alta calidad



Disco Diamantado BREMEN®

Caja Expendedora por 10 Unidades

CÓDIGO	MODELO
4525	Continuo
4526	Láser
4527	Turbo
6062	3en1
6735	TRF



MEDIDA	PRESENTACIÓN	UNIDAD POR CAJA	UNIDAD POR BULTO	UNID. MÍN. DE VENTA
4 1/2"	Caja	100	200	1

Disco Diamantado BREMEN®

CÓDIGO	MODELO
4528	Continuo
4529	Láser
4530	Turbo
6063	3en1
6736	TRF



MEDIDA	PRESENTACIÓN	UNIDAD POR CAJA	UNIDAD POR BULTO	UNID. MÍN. DE VENTA
7"	Caja	25	50	1

Disco Diamantado BREMEN®

CÓDIGO	MODELO
4531	Láser
6765	3en1
6766	Turbo
6767	Continuo
7297	TRF



MEDIDA	PRESENTACIÓN	UNIDAD POR CAJA	UNIDAD POR BULTO	UNID. MÍN. DE VENTA
9"	Caja	1	25	1

Exhibidor Rack Discos Diamantados

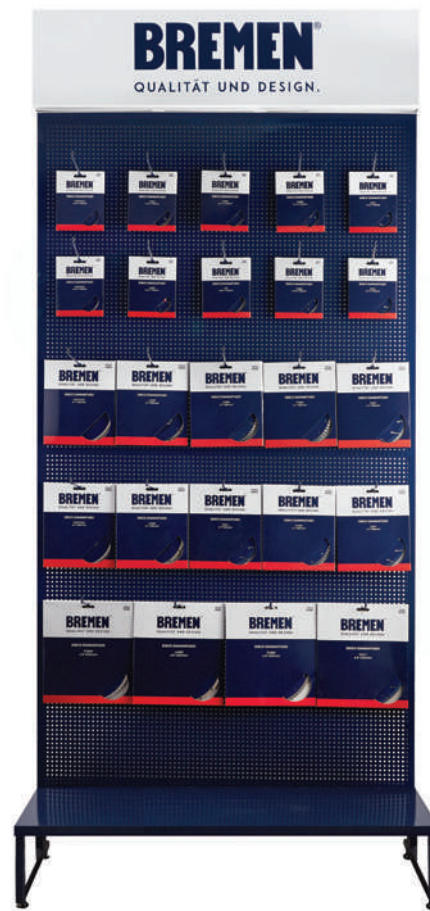

CÓDIGO 6770 | MEDIDA 1000mm x 2160mm

Disco Flap Óxido de Aluminio

CÓDIGO	GRANO
7209	40
7210	60
7211	80
7212	120



MEDIDA 4-1/2"(115mm) | Ø AGUJERO 22mm | MATERIAL Óxido de Aluminio | USO Metal | BASE Fibra de Vidrio | PRESENTACIÓN Caja | UNIDAD POR CAJA 10 | UNIDAD POR BULTO 100

Disco Flap Carburo de Silicio

Máxima RPM: 13.300

CÓDIGO	GRANO
7203	40
7204	60
7205	80
7206	120
7207	220
7208	400



MEDIDA | Ø AGUJERO | MATERIAL | USO | BASE | PRESENTACIÓN | UNIDAD POR CAJA | UNIDAD POR BULTO

4-1/2"(115mm) | 22mm | Carburo de Silicio | Piedra Natural | Plástica | Caja | 10 | 100

Disco Flap Óxido de Zirconio

Medida: 4-1/2" (115mm)

Máxima RPM: 13.300

CÓDIGO	GRANO	UNIDAD POR BULTO
7213	40	100
7214	60	100
7215	80	100
7216	120	100



MODELO | Ø AGUJERO | MATERIAL | USO | BASE | PRESENTACIÓN | UNIDAD POR CAJA

Convexo | 22mm | Óxido de Zirconio | Metal | Plástica | Caja | 10

Disco Flap Óxido de Zirconio

Medida: 7" (180mm)

Máxima RPM: 8.500

CÓDIGO	GRANO	UNIDAD POR BULTO	
7217	40	80	80
7218	60	80	80
7219	80	80	80
7220	120	80	80



MODELO | Ø AGUJERO | MATERIAL | USO | BASE | PRESENTACIÓN | UNIDAD POR CAJA
Convexo | 22mm | Óxido de Zirconio | Metal | Plástica | Caja |  10

Discos Abrasivos de Fibra Gruesa para Amoladora

Discos de carburo de silicio con malla de nylon.
Presentación: caja de 5 unidades.

Usos:

Son ideales para remover pinturas, barnices y óxidos.
Pueden ser utilizados en la limpieza de metales ferrosos, no ferrosos y maderas.

CÓDIGO	MEDIDA	MAXIMA RPM
7460	7"	8.500



Ø AGUJERO | MATERIAL | PRESENTACIÓN | UNIDAD POR CAJA
22mm | Carburo de Silicio | Caja |  5

Discos Abrasivos de Fibra Gruesa para Amoladora

Discos de carburo de silicio con malla de nylon.
Presentación: caja de 5 unidades.

Usos:

Son ideales para remover pinturas, barnices y óxidos.
Pueden ser utilizados en la limpieza de metales ferrosos, no ferrosos y maderas.

CÓDIGO	MEDIDA	MAXIMA RPM
7459	4-1/2"	11.000



Ø AGUJERO	MATERIAL	PRESENTACIÓN	UNIDAD POR CAJA
22mm	Carburo de Silicio	Caja	5

Disco de Corte para Cortadora de Alta Velocidad



Para utilizar con Cortadora de Alta Velocidad Neumática BREMEN®, código 3547.

Indicado para Uso Profesional.

CÓDIGO	MEDIDA	MATERIAL	PRESENTACIÓN	UNIDAD POR CAJA	UNIDAD POR BULTO
7617	3"	Óxido de Aluminio	Caja	10	120

Discos de Corte



CÓDIGO	MEDIDA	UNIDADES POR CAJA	UNIDADES POR BULTO
7416	4-1/2" x 1.0 x 22mm	25	20
7417	4-1/2" x 1.2 x 22mm	25	20
7418	4-1/2" x 1.6 x 22mm	25	16
7419	7" x 1.6 x 22mm	10	20
7420	9" x 1.9 x 22mm	10	10

MATERIAL: **Óxido de Aluminio** | Ø AGUJERO: **22mm** | PRESENTACIÓN: **Caja**

Disco de Tungsteno para Madera

Características

Corta todo tipo de maderas, incluso maderas con clavos, de forma segura.

También puede utilizarse en fibra de vidrio, plásticos y yeso.

Realiza cortes de manera rápida y precisa.

Para utilizarse con amoladora de 4-1/2" (115mm)



CÓDIGO: **7490** | MEDIDA: **4-1/2" (115mm)** | MATERIAL: **Carburo de Tungsteno** | PRESENTACIÓN: **Blister** | UNIDAD POR CAJA: **25** | UNIDAD POR BULTO: **100**

Sierra Circular con Dientes de Widia



Excelente para cortes limpios de maderas como aglomerado, madera terciada y madera dura.

Tratamiento térmico para mayor resistencia en su uso.

CÓDIGO	MEDIDA	AGUJERO	CANT. DE DIENTES	PRESENTACIÓN
3868	300mm	ø 30mm	80	Caja
3869	300mm	ø 30mm	100	Caja
3980	300mm	ø 30mm	120	Caja
3870	350mm	ø 30mm	100	Caja
3871	350mm	ø 30mm	120	Caja
2951	7 ¹ / ₄ "	ø 20mm	24	Blister
2952	7 ¹ / ₄ "	ø 20mm	40	Blister
4693	7 ¹ / ₄ "	ø 20mm	60	Blister

ADAPTADOR
ø 16mm

MATERIAL SIERRA
Acero #50

MATERIAL DIENTES
Widia (Carburo de Tungsteno)

Eje para Ruedas Abrasivas de Fibra Gruesa

Posee tuerca de ajuste y doble arandela.
 El bulón tiene cabeza hexagonal, lo que permite que pueda ajustarse y desajustarse con diferentes tipos de llaves.
 El Eje puede utilizarse con todos los tamaños disponibles de Ruedas Abrasivas BREMEN®.



CÓDIGO **7467** | MEDIDA **3"** | MATERIAL **Carburo de Silicio** | UNIDAD POR CAJA **5**

Ruedas Abrasivas de Fibra Gruesa para Taladro sin Eje

CÓDIGO	MEDIDA
7461	ø 75mm
7462	ø 100mm
7463	ø 150mm



Ø AGUJERO **22mm** | MATERIAL **Carburo de Silicio** | MAXIMA RPM **11.000** | UNIDAD POR CAJA **5**

Ruedas Abrasivas de Fibra Gruesa para Taladro con Eje

Máxima RPM: 13.300

CÓDIGO	MEDIDA
7464	ø 75mm
7465	ø 100mm
7466	ø 150mm



Ø AGUJERO	MATERIAL	PRESENTACIÓN	MAXIMA RPM	UNIDAD POR CAJA
22mm	Carburo de Silicio	Caja	11.000	5

Escuadra Multiángulo Triangular

MEDIDA
178 x 178 x 254mm

PESO
0.194kg

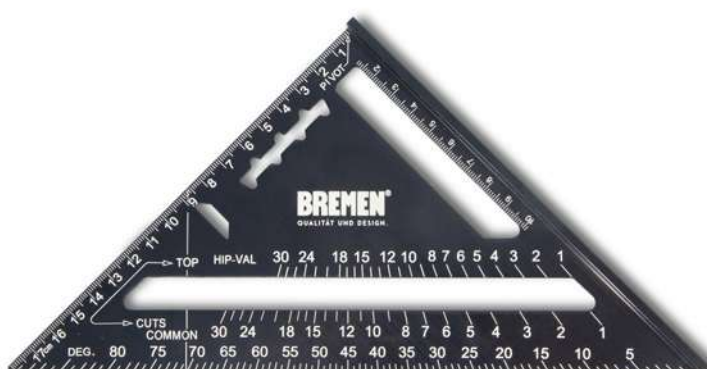

USOS
Puede ser utilizada como regla, escuadra o transportador, tanto para medir como para trazar y marcar longitudes lineales y/o angulares.

CÓDIGO	MATERIAL	UNIDAD POR CAJA	UNIDAD POR BULTO
7647	Aluminio	10	120

Espátula Flexible

Para Construcción en Seco

Tope de Acero Inoxidable

CÓDIGO	MEDIDA
7251	4" (101mm)
7252	5" (127mm)
7253	6" (152mm)



MATERIAL **Acero Inoxidable** | MATERIAL MANGO **PP & TPR** | UNIDAD POR CAJA **12**

Espátula para Unión con Punta Phillips #2

Para Construcción en Seco

Tope metálico con punta philips #2 para utilizar en uniones.



CÓDIGO **7250** | MATERIAL **Acero Inoxidable** | MATERIAL PUNTA **Cr-V** | MATERIAL MANGO **PP & TPR** | MEDIDA **6" (152mm)** | UNIDAD POR CAJA **12**

Espátula Tapizadora

Para Construcción en Seco

CÓDIGO	MEDIDA
7246	10"
7247	12"



MATERIAL **Acero Inoxidable** | UNIDAD POR CAJA **50**

Espátula Esquinera Externa

Para Construcción en Seco

Espátula para esparcir la masilla en ángulos externos de las placas de construcción en seco.

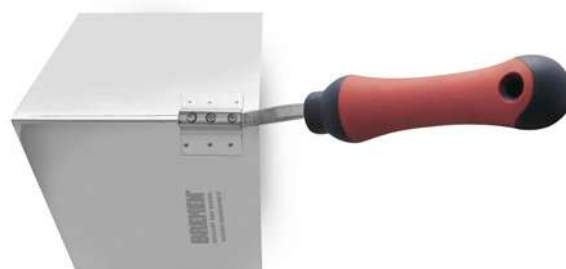

CÓDIGO **7248** | MATERIAL **Acero Inoxidable** | MATERIAL MANGO **PP & TPR** | UNIDAD POR CAJA **10**

Espátula Esquinera Interna

Para Construcción en Seco

Espátula para esparcir la masilla en la unión interna de las placas de construcción en seco.

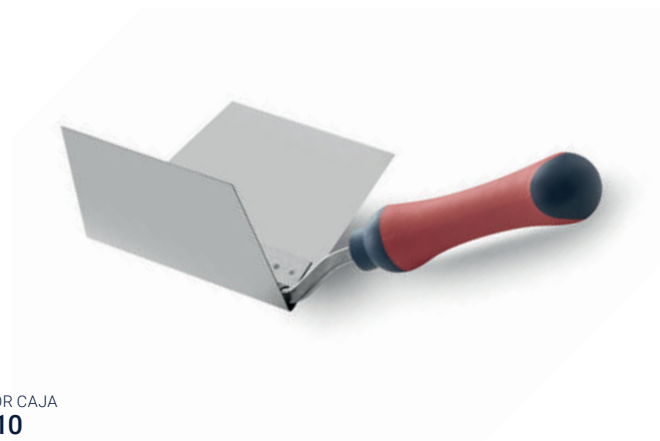

CÓDIGO **7249** | MATERIAL **Acero Inoxidable** | MATERIAL MANGO **PP & TPR** | UNIDAD POR CAJA **10**

Llana para Acabado

Para Construcción en Seco



CÓDIGO MATERIAL MATERIAL MANGO MEDIDA UNIDAD POR CAJA
7254 | Acero Inoxidable | PP & TPR | 12-1/2" x 5" |  12

Pinza Punzonadora



CÓDIGO LARGO MATERIAL PRESENTACIÓN UNIDAD POR CAJA
7261 | 10" | Acero | Blister |  12

Escuadra con Sombrero

Acero Rectificado para una Mayor Precisión

CÓDIGO	MEDIDA ESCUADRA	MEDIDA SOMBRERO	TOLERANCIA ANGULAR
3752	150x100mm	25x5mm	0.018mm
3753	200x130mm	29x6mm	0.020mm
3754	250x160mm	34x6mm	0.022mm
4025	300x200mm	40x9mm	0.025mm
3756	400x250mm	40x9mm	0.030mm
3757	500x330mm	40x9mm	0.035mm

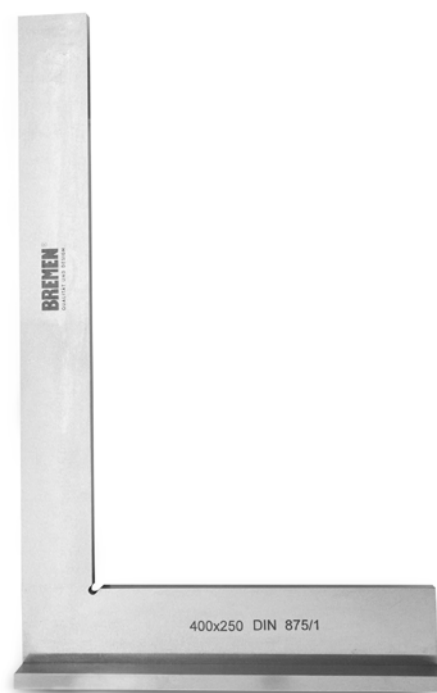

MATERIAL **Ac-C** | NORMA **DIN 875/1** | GRADO **1** | PRESENTACIÓN **Estuche y Caja** | ÁNGULO **90°**

Escuadra de Aluminio

CÓDIGO	MEDIDA	LARGO
6823	10"	250mm
6824	12"	300mm
6825	14"	350mm



Unión reforzada
Excelente resistencia a deformación gracias
a ser de aluminio macizo.

MATERIAL **Aluminio** | PRESENTACIÓN **Tarjeta para colgar** | UNIDAD DE MEDIDA **Centímetros** | UNIDAD POR CAJA **10** | UNIDAD POR BULTO **60**

Plato para Masilla con Pad de Apoyo

Para Construcción en Seco

Incluye pad de apoyo anti callos para un mayor confort en el uso.



CÓDIGO | MATERIAL | MEDIDA | UNIDAD POR CAJA
7258 | **Aluminio** | **13" x 13"** | **6**

Repuesto Pad de Apoyo

Para Construcción en Seco

Repuesto para utilizar con Plato para Masilla código 7258.



CÓDIGO | MATERIAL
7259 | **Goma Eva**

Espátula Profesional Mango Madera

CÓDIGO	MEDIDA (mm)	MEDIDA (SAE)
5528	25mm	1"
5529	38mm	1 - 1/2"
5530	51mm	2"
5531	64mm	2 - 1/2"
5532	76mm	3"
5533	89mm	3 - 1/2"
5534	102mm	4"
5535	127mm	5"
5536	152mm	6"



MATERIAL | PRESENTACIÓN | UNIDAD POR CAJA | UNIDAD POR BULTO
Acero #50 | **Tarjeta para Colgar** | **12** | **240**

Medidor de Distancias Láser

Amplia pantalla digital que facilita la lectura de los datos.
 Apto para trabajos en interiores y exteriores.
 Cuenta con función de apagado automático, para una mayor autonomía de la batería interna (intercambiable).
 La función de memoria posibilita un rápido acceso a las diez últimas mediciones.

Usos:

Permite una medición rápida y precisa de distancias, superficies y volúmenes, en un rango de alcance de hasta 40 metros.
 Permite realizar mediciones indirectas mediante Función Pitágoras, para determinar, a distancia, longitudes de un punto a otro. Ideal para calcular dimensiones de edificaciones.
 Permite sumar y restar datos de medición para realizar cálculos varios, como así también registro de mediciones máximas, mínimas y continuas, cálculos de desplazamientos, entre otros.
 Posee además nivel de burbuja para utilizar como referencia.



Alcance: **40m**
 Precisión: **+ - 2mm**
 Unidad de medición: **Metros**
 Tipo de láser: **630-670nm (Clase II)**
 Alimentación: **2 Baterías AAA (No incluidas)**
 Apagado automático del equipo: **3' sin uso**
 Apagado automático del láser: **30" sin uso**
 Temperatura de funcionamiento: **0°C ~ + 40°C (32°F ~ +104°F)**
 Temperatura de almacenamiento: **-20°C ~ 70°C (-4°F ~ 158°F)**
 Medidas: **122 x 52 x 29,5mm**
 Peso: **0,231Kg**

CÓDIGO	ALCANCE	UNIDAD DE MEDIDA	CLASE DE NIVEL	LÁSER	PRECISIÓN	PRESENTACIÓN	IVA
7028	40m	Metro	Clase II	Rojo	±2mm	Caja	10,5%

Nivel Láser de Línea 360°

Orientación de líneas: 1 línea vertical / horizontal 360°
 Rango de Operación: 20m sin receptor - 50m con receptor
 Longitud onda: 635-670Nm
 Rango de Temperatura: -10°C ~+45°C
 Clase de láser: 2M
 Rango de Auto-nivelación: ±3°
 Fuente de alimentación: 4 Pilas AA USB
 (con fuente externa portátil)
 Tiempo de Funcionamiento: 10 Horas
 Rosca para trípode: 1/4"
 Peso: 350g
 Dimensiones: 87x71x106mm
 Posee alarma de nivelación

Contiene:
 Placa Objetivo
 Soporte Magnético en "L"
 Estuche - Manual

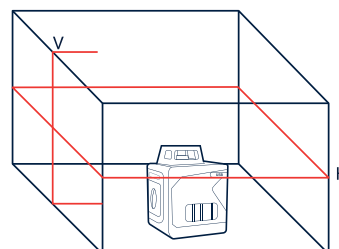

CÓDIGO	N° DE LINEAS	LÁSER	PRECISIÓN	PRESENTACIÓN	IVA
7287	2	Rojo	±2mm/10m	Caja	10,5%

Nivel Láser de Línea

Rango de Operación: 20m sin receptor - 50m con receptor
 Longitud onda: 635-670Nm
 Rango de Temperatura: -10°C ~+45°C
 Clase de láser: 2M
 Rango de Auto-nivelación: ±4°
 Fuente de alimentación: 2 Pilas AA
 Tiempo de Funcionamiento: 32 Horas
 Rosca para trípode: 1/4"
 Peso: 190g
 Dimensiones: 70.5x47x66mm

Contiene:
 Soporte Magnético en "L"
 Estuche
 Manual

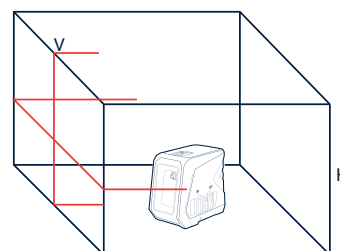

CÓDIGO	N° DE LINEAS	LÁSER	PRECISIÓN	PRESENTACIÓN	IVA
7288	2	Rojo	±3mm/10m	Caja	10,5%

Nivel Láser de Línea 1 x 360 con Luz Verde

| Posee una línea vertical y un plano 360° horizontal, este último autonivelante ($\pm 3^\circ$), que se proyectan sobre la superficie a evaluar.

| Láser color verde de alta luminosidad que permite usar el instrumento tanto en interior como en exterior.

| Funciona con 4 pilas AA y, gracias a su bajo consumo, el tiempo de funcionamiento promedio en uso continuo es de 4 horas.

| Posee rosca hembra de 1/4" para utilizar con trípode.

Usos:

Recomendado para trabajos de construcción, carpintería, y todo tipo de instalaciones que requieran de un alto nivel de precisión (0.2 mm/m).

Contiene:

Nivel Láser de Línea 1 x 360°
Placa objetivo
Soporte Magnético
Manual
Estuche



CÓDIGO	N° DE LINEAS	LÁSER	PRECISIÓN	PRESENTACIÓN	IVA
7722	2	Verde	$\pm 2\text{mm}/10\text{m}$	Caja	10,5%

Nivel Láser de Línea con Luz Verde

| Posee dos líneas, una vertical y otra horizontal, autonivelantes ($\pm 4^\circ$), que se proyectan en forma de cruz sobre la superficie a evaluar.

| Láser color verde de alta luminosidad que permite usar el instrumento tanto en interior como en exterior.

| Funciona con 2 pilas AA y, gracias a su bajo consumo, el tiempo de funcionamiento promedio en uso continuo es de 13 horas.

Usos

Recomendado para trabajos de construcción, carpintería, y todo tipo de instalaciones que requieran de un alto nivel de precisión (0.3 mm/m).

Contiene:

Nivel Láser de Línea
Soporte Magnético
Manual
Estuche



CÓDIGO	N° DE LINEAS	LÁSER	PRECISIÓN	PRESENTACIÓN	IVA
7723	2	Verde	$\pm 3\text{mm}/10\text{m}$	Caja	10,5%

Trípode Profesional con Bolso de Trabajo

- | Cuerpo ultra liviano fabricado en aluminio de larga vida útil.
- | Posee tres patas articuladas para asegurar su estabilidad y evitar que se deslice o mueva de lugar.
- | Cuenta con mango ergonómico y nivel burbuja horizontal de precisión.
- | Incluye Bolso de traslado.

Características técnicas:

Material:	Aluminio
Resiste:	Hasta 3Kg
Peso:	1,67Kg
Alto mínimo:	0,7m
Largo máximo:	1,7m
Ancho mín./máx:	44cm - 94cm
Rosca de Trípode:	1/4"



Uso:

Se puede utilizar con Niveles Láser BREMEN® códigos 7287, 7288, 7722 y 7723 (No incluidos).

CÓDIGO MEDIDA MATERIAL UNIDAD POR
7547 | 1,7m | Aluminio | BULTO  10

Serrucho para Construcción en Seco

Mango Anatómico
Dientes Doble Filo
7 Dientes por Pulgada



CÓDIGO | MEDIDA CUCHILLA | MATERIAL HOJA | MATERIAL MANGO | PRESENTACIÓN | UNIDAD POR CAJA
3378 | **160mm** | **Ac-C** | **ABS & TPR** | **Blister** | **10**

Serrucho Costilla

Uso Profesional

Mango Anatómico
Dientes Doble Filo
10 Dientes por Pulgada



CÓDIGO | LARGO | MATERIAL HOJA | MATERIAL MANGO | UNIDAD POR CAJA
3377 | **12"** | **Ac-65Mn** | **ABS & TPR** | **10**

Serrucho Carpintero Mango Anatómico

Uso Profesional

CÓDIGO	LARGO
3380	18"
3381	20"
3382	22"



Mango Anatómico
Dientes Doble Filo
7 Dientes por Pulgada

MATERIAL HOJA | MATERIAL MANGO | UNIDAD POR CAJA
Ac-65Mn | **ABS & TPR** | **10**

Ingletadora Profesional con Serrucho Costilla

Corta a 22,5°, 45° & 90°.
Corte diagonal hasta 130mm.
Agarre de serrucho ergonómico y antideslizante.



CÓDIGO | LARGO INGLETADORA | MATERIAL INGLETADORA | LARGO SERRUCHO | DIENTES POR PULGADA | MANGO SERRUCHO | MATERIAL SERRUCHO | UNIDAD POR BULTO
5553 | **300mm** | **Polipropileno** | **350mm** | **12** | **ABS + TPR** | **Ac-C** | **5**

Ingletadora Profesional con Trabas 12"

Incluye 2 trabas plásticas para mayor control de la pieza a serruchar durante el corte.

Caja de ingletes de ABS resistente al impacto.

Permite cortes a 22.5°, 45°, & 90°.

Tiene incorporado un espacio para almacenar las trabas cuando no se utilizan.

Los ángulos se encuentran grabados en la ingletadora.



CÓDIGO **7492** | LARGO **12" (300mm)** | MATERIAL **ABS** | UNIDAD POR BULTO **20**

Ingletadora Profesional

Corta a 15°, 22,5°, 30°, 36°, 45° & 90°.

Escala a milímetros y SAE

Base de ingletes de plástico de alta resistencia con sistema de ángulo fácil.

Regulación a resorte.

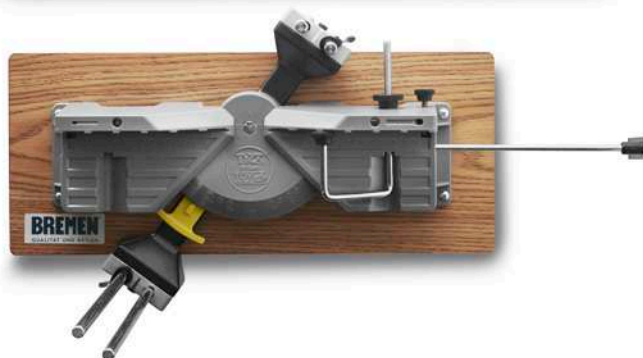

CÓDIGO **5443** | LARGO **24" (600mm)** | ALTURA DE HOJA **45mm** | CORTE MÁXIMO **155mm** | DIENTES POR PULGADA **14** | CORTE MÁXIMO VOLCABLE **175mm** | UNIDAD POR CAJA **1**

Repuesto para Ingletadora Profesional

CÓDIGO	USO	DIENTES POR PULGADA
5516	Madera	18
5517	Metales no ferrosos	24



LARGO	MATERIAL	UNIDAD POR CAJA
24" (600mm)	Ac-C	?

Tiza para Marcador

Botella Plástica Resistente a la Humedad.
Tiza de Alta Visibilidad.
Especialmente formulada para marcar una línea sólida y limpia.
Funciona con todo tipo de Marcadores de Tiza.
No contiene PLOMO.
Posee pico vertedor.



CÓDIGO	PESO	COLOR	UNIDAD POR CAJA
6779	230g	Azul	12

Marcador de Tiza

Medida de Línea: 30 metros
Gancho de metal con dientes irregulares para paneles de yeso
Caja de ABS resistente al impacto
Empuñadura de Goma Antideslizante
Carga de tiza lateral, más rápida y eficiente
Rápida Retracción

Modelo: Retracción Rápida



CÓDIGO	LARGO	MATERIAL	PRESENTACIÓN	UNIDAD POR CAJA
6777	30m	ABS	Blister	12

Juego de Marcador de Tiza

Medida de Línea: 30 metros
 Gancho de metal extra fuerte con dientes irregulares para paneles de yeso
 Caja de ABS resistente al impacto
 Empuñadura de Goma Antideslizante
 Carga de tiza lateral, más rápida y eficiente
 Indispensable para trabajos de precisión
 Rápida Retracción

Recipiente de tiza azul de 113g, con pico vertedor.



Modelo: Retracción Rápida
 1 Marcador de Tiza
 1 Envase de Tiza Azul (113g)

CÓDIGO	LARGO	PRESENTACIÓN	PIEZAS	UNIDAD POR CAJA
6778	30m	Blister	2	12

Tenaza Carpintero

Mango Antideslizante.

CÓDIGO	MEDIDA
4062	7"
4063	8"



MATERIAL	PRESENTACIÓN	UNIDAD POR CAJA
Cr-V	Blister	12

Tenaza Armador

Mango Antideslizante. Medio Corte.

CÓDIGO	MEDIDA
7051	9"
7052	12"



MATERIAL	UNIDAD POR CAJA
Cr-V	5

Tijera de Aviación

Para Construcción en Seco

CÓDIGO	CARACTERÍSTICA	COLOR
2907	Derecha	Azul
2908	Izquierda	Rojo
2909	Recta	Amarillo

Filo Microdentado

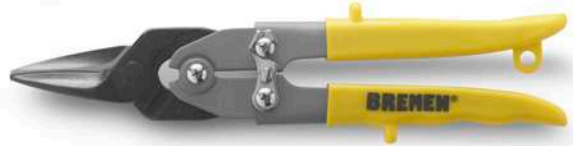
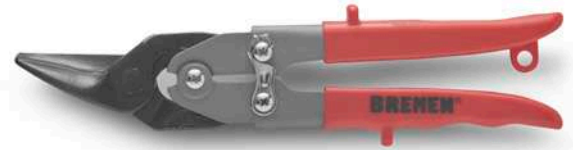

LARGO	PRESENTACIÓN	UNIDAD POR CAJA
250mm	Blister	12

Mezclador de Pintura

Para Construcción en Seco

Para utilizar con Taladro.

CÓDIGO	LARGO	VARILLA HEXAGONAL
7256	400mm	ø60mm
7257	600mm	ø100mm



MATERIAL	UNIDAD POR CAJA
Acero	20

Transportador de Panel

Para Construcción en Seco

Para paneles de construcción en seco.
Mango antideslizante.
Agarre ambidiestro.



CÓDIGO	PRESENTACIÓN	PIEZAS	UNIDAD POR CAJA
7255	Blister	2	2 Sets

Mini Raspador

Para Construcción en Seco

Remueve pintura y adhesivos de:
vidrios, cerámicas, paredes, y otras superficies.
Hoja reversible para mayor seguridad.
Ideal para el uso en trabajos de construcción en seco.

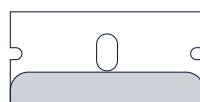

20x40x0.25mm

CÓDIGO | PIEZAS | MATERIAL | PRESENTACIÓN | LARGO | UNIDAD POR CAJA
7260 | **2** | **Acero #60** | **Blister** | **40mm** | **12 Sets**

Adaptador Phillips con 12 Puntas PH2

Para Construcción en Seco

Adaptador para taladro con tope,
ideal para instalación de placas.
Se adapta a todo tipo de taladro.



CÓDIGO | CONTENIDO | LARGO | MATERIAL PUNTAS | PRESENTACIÓN | UNIDAD POR CAJA
7293 | **13** | **25mm** | **Ac-S2** | **Blister** | **25**

Punta Phillips con Tope

Para Construcción en Seco



CÓDIGO | MATERIAL | PRESENTACIÓN | PIEZAS | UNIDAD POR CAJA
7294 | **Ac-S2** | **Blister** | **10** | **25 Sets**



SANGALO

DISTRIBUIDOR OFICIAL

BREMEN

QUALITÄT UND DESIGN



SANGALO

DISTRIBUIDOR OFICIAL

BREMEN

QUALITÄT UND DESIGN



Destornilladores & Puntas

Destornillador

Punta Magnetizada



CÓDIGO	PUNTA	MEDIDA	DIÁMETRO	LARGO
6217	PLANA	3.0	3mm	100mm
6218	PLANA	3.0	3mm	150mm
6219	PLANA	4.0	4mm	100mm
6220	PLANA	4.0	4mm	125mm
6221	PLANA	5.0	5mm	100mm
6222	PLANA	5.0	5mm	125mm
6223	PLANA	5.0	5mm	150mm
6224	PLANA	6.0	6mm	36mm
6225	PLANA	6.0	6mm	100mm
6226	PLANA	6.0	6mm	125mm
6227	PLANA	6.0	6mm	150mm
6228	PLANA	8.0	8mm	200mm
6229	PLANA	8.0	8mm	250mm
6208	PHILLIPS	#0	3mm	75mm
6209	PHILLIPS	#0	3mm	200mm
6210	PHILLIPS	#1	4mm	100mm
6211	PHILLIPS	#1	5mm	100mm
6738	PHILLIPS	#1	5mm	125mm
6212	PHILLIPS	#1	5mm	150mm
7393	PHILLIPS	#1	5mm	300mm
6213	PHILLIPS	#2	6mm	38mm
6739	PHILLIPS	#2	6mm	100mm
6214	PHILLIPS	#2	6mm	125mm
6215	PHILLIPS	#2	6mm	150mm
7394	PHILLIPS	#2	6mm	300mm
6216	PHILLIPS	#3	8mm	200mm

MATERIAL | MANGO | UNIDAD POR CAJA
Cr-V | PP & TPR |  6 | + -

Destornilladores para Electrónica

Punta Magnetizada

CÓDIGO	MEDIDA	LARGO
7395	3.0	100mm
7396	3.0	150mm
7397	4.0	100mm
7398	4.0	150mm



MATERIAL **Cr-V** | MATERIAL MANGO **PP & TPR** | UNIDAD POR CAJA **6** | **-**

Destornillador para Electrónica

Punta Magnetizada

CÓDIGO	PUNTA	MEDIDA
6740	PLANA	1.5mm
6741	PLANA	2.0mm
6742	PLANA	2.5mm
6743	PHILLIPS	#0
6744	PHILLIPS	#00
6745	PHILLIPS	#000



LARGO **50mm** | MATERIAL **Cr-V** | U. MÍNIMA DE VENTA **6** | **- +**

Destornillador para Electrónica

Punta Magnetizada

CÓDIGO	PUNTA	MEDIDA
5947	TORX	T 5
5948	TORX	T 6



MATERIAL **Cr-V** | PRESENTACIÓN **Caja** | LARGO **50mm** | U. MÍNIMA DE VENTA **6** | **★**

Juego de Destornilladores para Electrónica

PUNTA	MEDIDA
PLANA	2.0mm
PLANA	2.5mm
PLANA	3.0mm

PHILLIPS	#00
PHILLIPS	#0

CÓDIGO **4040** | LARGO **50mm** | MATERIAL **Cr-V** | PIEZAS **5** | PRESENTACIÓN **Blister** | UNIDAD POR CAJA **12** | **- +**



Destornillador Varilla Pasante

Mango Resistente a los Impactos con Casquillo Metálico

Varilla de Cromo Vanadio Hexagonal Reforzada

Para Soportar Golpes en el Casquillo



CÓDIGO	PUNTA	MEDIDA	DIÁMETRO	LARGO
6746	PLANA	5.5	5mm	100mm
6747	PLANA	6.5	6mm	100mm
6748	PLANA	6.5	6mm	150mm
6749	PLANA	8.0	8mm	150mm
6750	PLANA	8.0	8mm	250mm
6751	PHILLIPS	#1	5mm	100mm
6752	PHILLIPS	#2	6mm	100mm
6753	PHILLIPS	#2	6mm	150mm
6754	PHILLIPS	#3	8mm	150mm
6755	PHILLIPS	#3	8mm	250mm

Juego de Destornilladores Varilla Pasante

Punta Magnetizada



2 PHILLIPS:
#2 & #3

1 PLANO:
8mm

CÓDIGO | LARGO | MATERIAL | PIEZAS | PRESENTACIÓN | + -
6760 | 450mm | Cr-V | 3 | Blister | + -

Destornillador Torx

Punta Magnetizada



CÓDIGO	MEDIDA	DIÁMETRO	LARGO
2817	T6	3mm	75mm
2818	T8	3mm	75mm
2819	T10	5mm	100mm
2820	T15	5mm	100mm
2821	T20	5mm	100mm
2822	T25	6mm	100mm
2823	T27	6mm	100mm
2824	T30	6mm	100mm
2825	T40	8mm	100mm

MATERIAL | MATERIAL MANGO | UNIDAD POR CAJA | ★
Cr-V | PP & TPR | 6 | ★

Exhibidor Destornilladores (26 Medidas)



ARTICULO	CANTIDAD	MEDIDA
6229	6	PL (-) 8.0 (ø8x250mm)
6228	6	PL (-) 8.0 (ø8x200mm)
6227	6	PL (-) 6.5 (ø6x150mm)
6226	6	PL (-) 6.5 (ø6x125mm)
6225	6	PL (-) 6.5 (ø6x100mm)
6224	6	PL (-) 6.0 (ø6x 38mm)
6223	6	PL (-) 5.5 (ø5x150mm)
6222	6	PL (-) 5.5 (ø5x125mm)
6221	6	PL (-) 5.5 (ø5x100mm)
6220	6	PL (-) 4.0 (ø4x125mm)
6219	6	PL (-) 4.0 (ø4x100mm)
6218	6	PL (-) 3.0 (ø3x150mm)
6217	6	PL (-) 3.0 (ø3x100mm)
6216	6	PH (+) #3 (ø8x200mm)
7394	6	PH (+) #2 (ø6x300mm)
6215	6	PH (+) #2 (ø6x150mm)
6214	6	PH (+) #2 (ø6x125mm)
6739	6	PH (+) #2 (ø6x100mm)
6213	6	PH (+) #2 (ø6x 38mm)
7393	6	PH (+) #1 (ø5x300mm)
6212	6	PH (+) #1 (ø5x150mm)
6738	6	PH (+) #1 (ø5x125mm)
6211	6	PH (+) #1 (ø5x100mm)
6210	6	PH (+) #1 (ø4x100mm)
6209	6	PH (+) #0 (ø3x200mm)
6208	6	PH (+) #0 (ø3x 80mm)

CÓDIGO | LARGO
2760 | 280mm (largo) x 750mm (ancho)

Juego de Destornilladores

Punta Magnetizada

PUNTA	MEDIDA	DIÁMETRO	LARGO
PLANA	3.0	3mm	80mm
PLANA	5.0	5mm	100mm
PLANA	6.0	6mm	125mm
PHILLIPS	#0	3mm	80mm
PHILLIPS	#1	5mm	100mm
PHILLIPS	#2	6mm	125mm



CÓDIGO MATERIAL MATERIAL MANGO PRESENTACIÓN PIEZAS
6230 | Cr-V | PP & TPR | Caja | 6 | + -

Juego de Destornilladores Torx

Punta Magnetizada

MEDIDA	DIÁMETRO	LARGO
T6	3mm	75mm
T8	3mm	75mm
T10	5mm	100mm
T20	5mm	100mm
T25	6mm	125mm
T30	6mm	125mm



CÓDIGO MATERIAL MATERIAL MANGO PRESENTACIÓN PIEZAS
4558 | Cr-V | PP & TPR | 6 | ★

Exhibidor Destornilladores Torx



CÓDIGO | MEDIDA
7082 | **280mm x 400mm**

Destornillador para Electricista

CÓDIGO	PUNTA	MEDIDA	DIÁMETRO	LARGO
4197	PLANA	2.5	2.5mm	75mm
7171	PLANA	3.0	3.0mm	100mm
7172	PLANA	3.5	3.5mm	100mm
4198	PLANA	4.0	4.0mm	100mm
4199	PLANA	5.5	5.5mm	125mm
4200	PLANA	6.5	6.5mm	150mm
4201	PHILLIPS	#0	3.0mm	60mm
4202	PHILLIPS	#1	4.5mm	80mm
4203	PHILLIPS	#2	6.0mm	100mm
7173	PHILLIPS	#3	8.0mm	150mm



Cumple con las normas IEC 60900 y VDE que garantizan máxima seguridad para el usuario en uso de hasta 1.000V.

AISLACIÓN | MATERIAL | MANGO | UNIDAD POR CAJA | + -
1.000V | **Cr-V** | **PP & TPR** | **6** | **+ -**

Juego de Destornilladores para Electricista

PUNTA	MEDIDA	LARGO	BUSCAPOLO
PLANA	3.0mm	65mm	
PLANA	3.5mm	100mm	
PLANA	5.5mm	125mm	
PHILLIPS	#1	80mm	
PHILLIPS	#2	100mm	

Certificación GS para 110-250V ~
Cumple con las normas IEC 60900 y VDE que garantizan máxima seguridad para el usuario en uso de hasta 1.000V.



CÓDIGO	PIEZAS	AISLACIÓN	MATERIAL	MANGO	PRESENTACIÓN	UNIDAD POR CAJA	UNIDAD POR BULTO	
7170	5	1.000V	Cr-V	PP & TPR	Caja	6	24	+ -

Destornillador Buscapolo Plano

Cumple con las normas IEC 60900 y VDE que garantizan máxima seguridad para el usuario en uso de hasta 1.000V.

Voltaje:
100 - 250 AC
Frecuencia:
50 - 500 Hz
Temperatura de trabajo:
-10°C hasta 50°C



CÓDIGO	AISLACIÓN	MATERIAL	LARGO TOTAL	CONTENIDO POR CAJA	U. MÍNIMA DE VENTA
6764	1.000V	Cr-V	104mm	12	1 Caja

Destornilladores Perilleros Planos

CÓDIGO	MEDIDA	LARGO
7511	3.0	100mm
7512	3.0	150mm
7513	4.0	100mm
7514	4.0	150mm

MATERIAL **Cr-V** | UNIDAD POR CAJA **6** |



Destornillador Porta Puntas Hexagonal Magnético



CÓDIGO **5352** | LARGO **220mm** | ENCASTRE **1/4"** | MATERIAL **Cr-V** | PRESENTACIÓN **Blister** | UNIDAD POR CAJA **10** |

Destornillador con Varillas Intercambiables (14 en 1)

7 Varillas Intercambiables:

PUNTA	MEDIDA
PLANA	4.5mm
PLANA	6.5mm
PHILLIPS	#1
PHILLIPS	#2
PHILLIPS	#3
TORX	T10
TORX	T15
TORX	T20
TORX	T25
TORX	T27
TORX	T30
POZIDRIV	#1
POZIDRIV	#2
POZIDRIV	#3



CÓDIGO **5397** | MATERIAL **Ac-S2** | MATERIAL MANGO **PP** | PIEZAS **8** | PRESENTACIÓN **Blister** | UNIDAD POR CAJA **12** |

Destornillador Porta Puntas Flexible

CONTIENE 8 Puntas:

PUNTA	MEDIDA
PLANAS	4mm
PLANAS	5mm
PLANAS	6mm

PHILLIPS	#1
PHILLIPS	#2
PHILLIPS	#3

TORX	T15
TORX	T20



1 Destornillador Porta Punta Flexible

CÓDIGO | MATERIAL | PIEZAS | UNIDAD POR CAJA |
6758 | **Cr-V** | **9** | **6** | **- + ***

Destornillador Porta Puntas Magnético

8 Puntas:

PUNTA	MEDIDA
PLANA	5mm
PLANA	6mm

PHILLIPS	#1
PHILLIPS	#2

TORX	T15
TORX	T20

POZIDRIV	#1
POZIDRIV	#2



1 Destornillador Porta Puntas Magnético

CÓDIGO | PIEZAS | PRESENTACIÓN | UNIDAD POR CAJA |
6759 | **9** | **Blister** | **6** | **- + * ***

Juego de Destornilladores para Relojero

Para trabajos de Relojería y Joyería

PUNTA	MEDIDA	
PLANA	1.4	
PLANA	2.0	
PLANA	2.4	
PHILLIPS	#0	
PHILLIPS	#1	
TORX	0.8	PARA IPHONE



CÓDIGO | PIEZAS | MATERIAL | PRESENTACIÓN | UNIDAD POR CAJA | UNIDAD POR BULTO | **- + ★**

7108 | **6** | **Cr-V** | **Caja + Blister** | **10** | **100**

Destornillador de Impacto

PUNTA	MEDIDA	LARGO
PLANA	8mm	36mm
PLANA	10mm	36mm
PHILLIPS	#1	36mm
PHILLIPS	#2	36mm



1 Destornillador Encastre 1/2"
1 Adaptador de 1/2" a 5/16"

CÓDIGO | ENCASTRE | MATERIAL | PIEZAS | PRESENTACIÓN | **- +**

4255 | **1/2"** | **Cr-V** | **6** | **Caja Metálica**

Juego de Puntas Tamper Torx

7 Puntas:

T10, T15, T20, T25, T27, T30 & T40

1 Adaptador



CÓDIGO | ENCASTRE | MATERIAL | PIEZAS | PRESENTACIÓN | UNIDAD POR CAJA | ★
3000 | **1/4"** | **Ac-S2** | **8** || **Blister** | **25** | ★

Destornillador de Precisión (4 En 1)

Punta Magnetizada
Caja Expendedora



PUNTA	MEDIDA
PLANA	3mm
PLANA	4mm

PHILLIPS	#0
PHILLIPS	#1

4 Medidas en un destornillador.
Especial para trabajos de precisión.



CÓDIGO | MATERIAL | UNIDAD POR CAJA | - +
6762 | **Cr-V** | **48** | - +

Juego de Puntas de Precisión

PUNTA	MEDIDA	PUNTA	MEDIDA
PLANA	1.0mm	PHILLIPS	#000
PLANA	1.5mm	PHILLIPS	#00
PLANA	2.0mm	PHILLIPS	#0
PLANA	2.5mm	PHILLIPS	#1
PLANA	3.0mm		
PLANA	3.5mm	POZIDRIV	#0
PLANA	4.0mm	POZIDRIV	#1
TORX	T4	HEXAGONAL	0.7mm
TORX	T5	HEXAGONAL	0.9mm
TORX	T6	HEXAGONAL	1.3mm
TORX	T7	HEXAGONAL	1.5mm
TORX	T8	HEXAGONAL	2.0mm
TORX	T9	HEXAGONAL	2.5mm
TORX	T10	HEXAGONAL	3.0mm
TORX	T15	HEXAGONAL	4.0mm
TORX	T20		



2 Adaptadores Porta Puntas para Taladro
1 Destornillador Porta Puntas 110mm

CÓDIGO | ENCASTRE | MATERIAL | PIEZAS | PRESENTACIÓN | UNIDAD POR CAJA

5161 | **5/32"** | **Ac-S2** | **33** | **Blister / Caja Plástica** | **10** | **- + * * ***

Juego de Puntas de Precisión Reversibles

PUNTA	MEDIDA
PLANA	1.5mm
PLANA	2.5mm
PLANA	3.0mm
PHILLIPS	#00
PHILLIPS	#0
PHILLIPS	#1
TORX	T6
TORX	T7
TORX	T8
TORX	T9
HEXAGONAL	1.5mm
HEXAGONAL	2.0mm



1 Destornillador Porta Puntas de 98mm

CÓDIGO | LARGO | MATERIAL | PIEZAS | PRESENTACIÓN | UNIDADES POR CAJA

6422 | **120mm** | **Ac-S2** | **7** | **Blister + Caja** | **12** | **- + * ***

Juego de Puntas Reversibles

9 Puntas Reversibles

PUNTA	MEDIDA
PLANA	1.5mm
PLANA	2.4mm
PLANA	3.0mm
PHILLIPS	#00
PHILLIPS	#0
PHILLIPS	#1
TORX	T5
TORX	T6
TORX	T7
TORX	T8
TORX	T9
TORX	T10
HEXAGONAL	3/32"
HEXAGONAL	1.5mm
HEXAGONAL	2.0mm
HEXAGONAL	2.5mm
HEXAGONAL	3.0mm
HEXAGONAL	4.0mm



1 Destornillador Porta Puntas de 98mm

CÓDIGO | ENCASTRE | MATERIAL | PIEZAS | UNIDADES POR CAJA |

6118 | **5/32"** | **Ac-S2** | **10** | **12**

Juego de Puntas de Precisión

PUNTA	MEDIDA
PLANA	2.0mm
PLANA	2.5mm
PLANA	3.0mm
PLANA	3.5mm
PHILLIPS	#000
PHILLIPS	#00
PHILLIPS	#0
PHILLIPS	#1
TORX	T6
TORX	T7
TORX	T8
TORX	T9
POZIDRIV	#0
POZIDRIV	#1
HEXAGONAL	1.5mm
HEXAGONAL	2.0mm
HEXAGONAL	2.5mm
HEXAGONAL	3.0mm



1 Destornillador Porta Puntas 130 mm extensible a 180 mm
 1 Extensión Flexible (goma) de 115 mm
 1 Lupa

CÓDIGO | ENCASTRE | MATERIAL | PIEZAS | UNIDAD POR CAJA |

5537 | **5/32"** | **Ac-S2** | **21** | **12**

Juego de Puntas Surtidas

PUNTA	MEDIDA	PUNTA	MEDIDA
PLANA	3.0mm	POZIDRIV	#1
PLANA	4.5mm	POZIDRIV	#2 (x2u.)
PLANA	5.5mm	POZIDRIV	#3
PLANA	6.5mm	POZIDRIV	#4
PLANA	8.0mm		
		HEXAGONAL	1.5mm
PHILLIPS	#0	HEXAGONAL	2.0mm
PHILLIPS	#1	HEXAGONAL	3.0mm
PHILLIPS	#2	HEXAGONAL	4.0mm
PHILLIPS	#3	HEXAGONAL	5.0mm
PHILLIPS	#4	HEXAGONAL	6.0mm
		HEXAGONAL	8.0mm
TORX	T10		
TORX	T15		
TORX	T20		
TORX	T25		
TORX	T30		
TORX	T40		



1 Sujetador Magnético

CÓDIGO | ENCASTRE | MATERIAL | PIEZAS | PRESETACIÓN |

3748 | 1/4" | Ac-S2 | 29 | 12 / 48

Juego Puntas Surtidas

Incluye Estuche Plástico Con Traba Para Cinturón

PUNTA	MEDIDA	PUNTA	MEDIDA
PLANA	3.0mm	POZIDRIV	#1
PLANA	4.0mm	POZIDRIV	#2
PLANA	5.0mm	POZIDRIV	#3
PLANA	5.5mm		
PLANA	6.5mm	HEXAGONAL	2.0mm
		HEXAGONAL	2.5mm
PHILLIPS	#0	HEXAGONAL	3.0mm
PHILLIPS	#1	HEXAGONAL	4.0mm
PHILLIPS	#2	HEXAGONAL	5.0mm
PHILLIPS	#3	HEXAGONAL	6.0mm
		HEXAGONAL	8.0mm
TORX	T-6		
TORX	T-7		
TORX	T-8		
TORX	T-9		
TORX	T-10		
TORX	T-15		
TORX	T-20		
TORX	T-25		
TORX	T-27		
TORX	T-30		
TORX	T-40		



1 Adaptador Porta Puntas

CÓDIGO | ENCASTRE | MATERIAL | PIEZAS | PRESENTACIÓN | UNIDAD POR CAJA |

4546 | 1/4" | Ac-S2 | 31 | Caja Plástica | 5

Juego de Puntas Surtidas

PUNTA	MEDIDA	PUNTA	MEDIDA
TORX	T10	RIBE	M4
TORX	T15	RIBE	M5
TORX	T20	RIBE	M6
TORX	T25	RIBE	M7
TORX	T27	RIBE	M8
TORX	T30	RIBE	M9
TORX	T40	RIBE	M10
TORX	T45	RIBE	M12
TORX	T50	RIBE	M13
TORX	T55	RIBE	M14
TORX	T60		
TORX	T70	MULTIESTRÍA	M4
		MULTIESTRÍA	M5
HEXAGONAL	4.0mm	MULTIESTRÍA	M6
HEXAGONAL	5.0mm	MULTIESTRÍA	M8
HEXAGONAL	6.0mm	MULTIESTRÍA	M10
HEXAGONAL	8.0mm	MULTIESTRÍA	M12
HEXAGONAL	10mm		
HEXAGONAL	12mm		



1 Sujetador de Puntas (10mm)
2 adaptadores hexagonales
(1/2 a 10mm & 3/8 a 10mm)

CÓDIGO | ENCASTRE | MATERIAL | PIEZAS |

5331 | **10mm** | **Ac-S2** | **37** |

Juego de Puntas Torx, Hexagonal y Multiestría

PUNTA (L 30mm y L 75mm)	MEDIDA
TORX	T20
TORX	T25
TORX	T30
TORX	T40
TORX	T45
TORX	T50
TORX	T55
HEXAGONAL	4.0mm
HEXAGONAL	5.0mm
HEXAGONAL	6.0mm
HEXAGONAL	7.0mm
HEXAGONAL	8.0mm
HEXAGONAL	10.0mm
HEXAGONAL	12.0mm
MULTIESTRÍA	M5
MULTIESTRÍA	M6
MULTIESTRÍA	M8
MULTIESTRÍA	M10
MULTIESTRÍA	M12



2 adaptadores hexagonales
(1/2 a 10mm & 3/8 a 10mm)

CÓDIGO | ENCASTRE | MATERIAL | PIEZAS |

2978 | **10mm** | **Cr-V** | **40** |

Juego de Puntas Torx, Hexagonal, Multiestría, Plano y Phillips

PUNTA	MEDIDA	LARGO
PLANA	8mm	30mm
PLANA	10mm	30mm
PHILLIPS	#1	30mm
PHILLIPS	#2	30mm
PHILLIPS	#3	30mm
TORX	T10	30mm
TORX	T15	30mm
TORX	T20	30mm
TORX	T25	30mm
TORX	T27	30mm
TORX	T30	30mm
TORX	T40	30mm
TORX	T45	30mm
TORX	T50	30mm
TORX	T55	30mm
TORX	T60	30mm
TORX	T25	75mm
TORX	T30	75mm
TORX	T40	75mm
TORX	T45	75mm
TORX	T50	75mm
TORX	T55	75mm

HEXAGONAL	4mm	30mm
HEXAGONAL	5mm	30mm
HEXAGONAL	6mm	30mm
HEXAGONAL	7mm	30mm
HEXAGONAL	8mm	30mm
HEXAGONAL	10mm	30mm
HEXAGONAL	12mm	30mm
HEXAGONAL	14mm	30mm
HEXAGONAL	5mm	75mm
HEXAGONAL	6mm	75mm
HEXAGONAL	7mm	75mm
HEXAGONAL	8mm	75mm
HEXAGONAL	10mm	75mm

MULTIESTRÍA	M5	30mm
MULTIESTRÍA	M6	30mm
MULTIESTRÍA	M8	30mm
MULTIESTRÍA	M10	30mm
MULTIESTRÍA	M12	30mm
MULTIESTRÍA	M6	75mm
MULTIESTRÍA	M8	75mm
MULTIESTRÍA	M10	75mm
MULTIESTRÍA	M12	75mm

2 adaptadores hexagonales
(1/2 a 10mm & 3/8 a 10mm)



CÓDIGO | ENCASTRE | MATERIAL | PIEZAS |

4180

10mm

Cr-V

46



Juego de Puntas Torx, Ribe y Multiestría

PUNTA (L 30mm y L 75mm)	MEDIDA
TORX	T20
TORX	T25
TORX	T30
TORX	T40
TORX	T45
TORX	T50
TORX	T55
MULTIESTRÍA	M5
MULTIESTRÍA	M6
MULTIESTRÍA	M8
MULTIESTRÍA	M10
MULTIESTRÍA	M12
RIBE	M5
RIBE	M6
RIBE	M7
RIBE	M8
RIBE	M9
RIBE	M10
RIBE	M12



2 adaptadores hexagonales
(1/2 a 10mm & 3/8 a 10mm)

CÓDIGO | ENCASTRE | MATERIAL | PRESENTACIÓN | PIEZAS | 

5396 | **10mm** | **Ac-S2** | **Caja Metálica** | **40**

Boquillas Magnéticas

Material Templado para Mayor Dureza

CÓDIGO	MEDIDA	LARGO
7442	1/4"	45mm
7443	1/4"	65mm
7444	5/16"	45mm
7445	5/16"	65mm
7289	3/8"	45mm
7290	3/8"	65mm
7446	7/16"	45mm
7447	7/16"	65mm
6518	1/2"	45mm
7448	1/2"	45mm
7449	1/2"	65mm
7295	10mm	65mm



MATERIAL | PRESENTACIÓN | ENCASTRE | PIEZAS | UNIDAD POR CAJA

Cr-V | **Blister** | **1/4"** | **5** |  **12**

Sujetador Magnético para Puntas con Regulación

Para Punta De 1/4"



CÓDIGO | ENCASTRE | LARGO | MATERIAL | PRESENTACIÓN | UNIDAD POR CAJA
5162 | **1/4"** | **60mm** | **Cr-V** | **Blister** | **24**

Sujetador para Puntas Atornillador con Mandril

Encastre Imantado

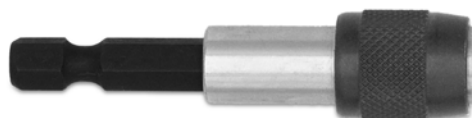

CÓDIGO | LARGO | UNID. POR CAJA
 4682 | 60mm | 50
 4683 | 150mm | 24

ENCASTRE | MATERIAL | PRESENTACIÓN
1/4" | **Mandril Cr-V** | **Blister**

Bocallave para Sujetar Puntas de Acero

Para Punta Hexagonal de 10Mm



CÓDIGO | ENCASTRE | LARGO | UNID. POR CAJA
 5512 | 3/8" | 28mm | 40
 5513 | 1/2" | 35mm | 10

MATERIAL
Cr-V

Sujetador Magnético para Puntas de Atornillador

Para Punta De 1/4"



CÓDIGO | ENCASTRE | LARGO | MATERIAL | UNIDAD POR CAJA
5238 | **1/4"** | **75mm** | **Cr-V** | **100**

Magnetizador / Desmagnetizador (2 en 1)

Especial Para Usar Con Destornilladores



CÓDIGO | PRESENTACIÓN | UNIDAD POR CAJA
6757 | **Blister** | **12**

Punta Para Atornillador Hexagonal

CÓDIGO	MEDIDA
4653	2.0mm
4654	2.5mm
4655	3.0mm
4656	4.0mm
4657	5.0mm
4658	6.0mm



ENCASTRE | LARGO | MATERIAL | UNIDAD POR CAJA | U. MÍNIMA DE VENTA
1/4" | **25mm** | **Ac-S2** | **25** | **10**

Punta Hexagonal

CÓDIGO	MEDIDA	LARGO	UNID. POR CAJA
5458	4mm	30mm	240
5459	5mm	30mm	240
5460	6mm	30mm	240
5461	7mm	30mm	240
5462	8mm	30mm	240
5463	10mm	30mm	240
5464	12mm	30mm	240
5478	4mm	75mm	120
5479	5mm	75mm	120
5480	6mm	75mm	120
5481	7mm	75mm	120
5482	8mm	75mm	120
5483	10mm	75mm	120
5484	12mm	75mm	120



ENCASTRE | MATERIAL | PRESENTACIÓN
10mm | **Ac-S2** | **Blister**

Puntas Magnéticas para Atornillador



CÓDIGO | ENCASTRE | MEDIDA | LARGO | MATERIAL | PRESENTACIÓN | UNIDAD POR CAJA | +
7497 | **1/4"** | **#2** | **110mm** | **Ac-S2** | **Blister** | **10** | +

Puntas para Destornillador de Impacto

CÓDIGO	PUNTA	MEDIDA
5010	PLANA	8
5011	PLANA	10
5035	PHILLIPS	#1
5008	PHILLIPS	#2
5009	PHILLIPS	#3



MATERIAL | ENCASTRE | UNIDAD POR CAJA | U. MÍNIMA DE VENTA | - +
Ac-S2 | **5/16"** | **25** | **4** | - +

Puntas para Atornillador Phillips #2



CÓDIGO | MEDIDA | LARGO | MATERIAL | ENCASTRE | PIEZAS | UNIDAD POR BULTO | +
7235 | **#2** | **25mm** | **Ac-S2** | **1/4"** | **100** | **12** | +

Puntas para Atornillador Phillips #2



CÓDIGO | MEDIDA | LARGO | MATERIAL | ENCASTRE | PIEZAS | UNIDAD POR BULTO | +
7236 | **#2** | **50mm** | **Ac-S2** | **1/4"** | **50** | **12** | +

Punta para Atornillador Phillips

CÓDIGO	MEDIDA	LARGO	U. MIN.VENTA
4659	#0	25mm	10
4660	#1	25mm	10
4661	#2	25mm	10
4662	#3	25mm	10
4663	#1	50mm	5
4664	#2	50mm	5
4665	#3	50mm	5
5086	#1	75mm	2
5087	#2	75mm	2



ENCASTRE | MATERIAL | PRESENTACIÓN | UNIDAD POR CAJA | +
1/4" | **Ac-S2** | **Caja** | **25** | +

Punta Phillips

CÓDIGO	MEDIDA	LARGO	UNID. POR CAJA
6147	#2	30mm	240
6148	#3	30mm	240
6149	#4	30mm	240
6150	# 2	75mm	120
6152	# 4	75mm	120



ENCASTRE | MATERIAL | PRESENTACIÓN | +
10mm | **Ac-S2** | **Blister** | +

Puntas Dobles Magnéticas para Atornillador Phillips #2

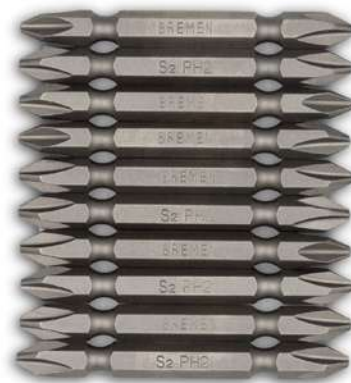

CÓDIGO | MEDIDA | LARGO | MATERIAL | ENCASTRE | PIEZAS | UNIDAD POR BULTO | +
7496 | **#2** | **65mm** | **Ac-S2** | **1/4"** | **10** | **120** | +

Punta para Atornillador Pozidriv

CÓDIGO	MEDIDA	LARGO	U.MIN.VENTA
4675	#0	25mm	10
4676	#1	25mm	10
4677	#2	25mm	10
4678	#3	25mm	10
4679	#1	50mm	5
4680	#2	50mm	5
4681	#3	50mm	5

ENCASTRE **1/4"** | MATERIAL **Ac-S2** | PRESENTACIÓN **Caja** | UNIDAD POR CAJA **25** | ✱



Punta para Atornillador Torx

CÓDIGO	MEDIDA
4949	T 6
4627	T 7
4628	T 8
4629	T 9
4630	T 10
4631	T 15
4632	T 20
4633	T 25
4634	T 30
4974	T 40

ENCASTRE **1/4"** | LARGO **25mm** | MATERIAL **Ac-S2** | UNIDAD POR CAJA **25** | U. MÍNIMA DE VENTA **10** | ★



Punta Multiestría

CÓDIGO	MEDIDA	LARGO	UNID. POR CAJA 
5465	M 4	30mm	240
5466	M 5	30mm	240
5467	M 6	30mm	240
5468	M 8	30mm	240
5469	M 10	30mm	240
5470	M 12	30mm	240
5485	M 4	75mm	120
5486	M 5	75mm	120
5487	M 6	75mm	120
5488	M 8	75mm	120
5489	M 10	75mm	120
5490	M 12	75mm	120



ENCASTRE **10mm** | MATERIAL **Ac-S2** | PRESENTACIÓN **Blister** | 

Punta Torx

CÓDIGO	MEDIDA	LARGO	UNID. POR CAJA 
6153	T 20	30mm	240
5498	T 25	30mm	240
5499	T 30	30mm	240
5500	T 40	30mm	240
5501	T 45	30mm	240
5502	T 50	30mm	240
5503	T 55	30mm	240
5504	T 60	30mm	240
6154	T 70	30mm	240
6155	T 20	75mm	120
5505	T 25	75mm	120
5506	T 30	75mm	120
5507	T 40	75mm	120
5508	T 45	75mm	120
5509	T 50	75mm	120
5510	T 55	75mm	120
5511	T 60	75mm	120
6156	T 70	75mm	120



ENCASTRE | MATERIAL | PRESENTACIÓN
10mm | **Ac-S2** | **Blister** | 

Punta para Atornillador Plana

CÓDIGO	MEDIDA	LARGO	U. MIN. VENTA
4666	3.0mm	25mm	10
4667	4.0mm	25mm	10
4668	4.5mm	25mm	10
4669	5.5mm	25mm	10
4670	6.5mm	25mm	10
4671	4.0mm	50mm	5
4672	4.5mm	50mm	5
4673	5.5mm	50mm	5
4674	6.5mm	50mm	5



ENCASTRE | MATERIAL | PRESENTACIÓN | UNIDAD POR CAJA
1/4" | **Ac-S2** | **Caja** |  **25** | 

Punta Ribe

CÓDIGO	MEDIDA	LARGO	UNID. POR CAJA 
5492	M6	75mm	120
5494	M8	75mm	120
5495	M9	75mm	120
5496	M10	75mm	120



ENCASTRE | MATERIAL | PRESENTACIÓN
10mm | **Ac-S2** | **Blister** | 

Punta para Atornillador Tamper Torx

CÓDIGO	MEDIDA
4635	T 7
4636	T 8
4637	T 9
4638	T 10
4639	T 15
4640	T 20
4641	T 25
4642	T 27
4643	T 30
4644	T 40



ENCASTRE | LARGO | MATERIAL | UNIDAD POR CAJA | U. MÍNIMA DE VENTA

1/4" | 25mm | Ac-S2 | 25 | 10 | ⚙️

Punta para Atornillador Tri-Wing

CÓDIGO	MEDIDA
5066	#1
5067	#2
5068	#3
5069	#4



ENCASTRE | LARGO | MATERIAL | UNIDAD POR CAJA | U. MÍNIMA DE VENTA

1/4" | 25mm | Ac-S2 | 25 | 10 | ▶️

Juego de Puntas Torx

MEDIDA	LARGO
T30	30mm
T40	75mm



CÓDIGO | ENCASTRE | MATERIAL | PRESENTACIÓN | PIEZAS | UNIDAD POR CAJA

6771 | 10mm | Ac-S2 | Blister | 4 | 25 | ★

Juego de Puntas Ribe

MEDIDA

- M5
- M6
- M7
- M8
- M9
- M10
- M12



2 Adaptadores:
3/8" x 10mm 1/2" x 10mm

CÓDIGO	ENCASTRE	LARGO	MATERIAL	PIEZAS	UNIDAD POR CAJA
5446	10mm	10mm & 30mm	Ac-S2	16	24

Juego de Puntas Torx

MEDIDA

- T25
- T30
- T40
- T45
- T50
- T55
- T60



2 Adaptadores:
3/8" x 10mm 1/2" x 10mm

CÓDIGO	ENCASTRE	LARGO	MATERIAL	PIEZAS	UNIDAD POR CAJA
5448	10mm	30mm & 75mm	Ac-S2	16	24

Juego de Puntas Multiestría

MEDIDA

M4
M5
M6
M8
M9
M10
M12



2 Adaptadores:
3/8" x 10 mm - 1/2" x 10 mm

CÓDIGO	ENCASTRE	LARGO	MATERIAL	PIEZAS	PRESENTACIÓN
5447	10mm	10mm & 30mm	Ac-S2	16	Caja

Juego de Puntas Hexagonales

MEDIDA

4.0mm
5.0mm
6.0mm
7.0mm
8.0mm
10.0mm
12.0mm



2 Adaptadores:
3/8" x 10 mm - 1/2" x 10 mm

CÓDIGO	ENCASTRE	LARGO	MATERIAL	PIEZAS	PRESENTACIÓN	UNIDAD POR CAJA
5449	10mm	10mm & 30mm	Ac-S2	16	Caja	24



SANGALO

DISTRIBUIDOR OFICIAL

BREMEN

QUALITÄT UND DESIGN





SANGALO

DISTRIBUIDOR OFICIAL

BREMEN

QUALITÄT UND DESIGN

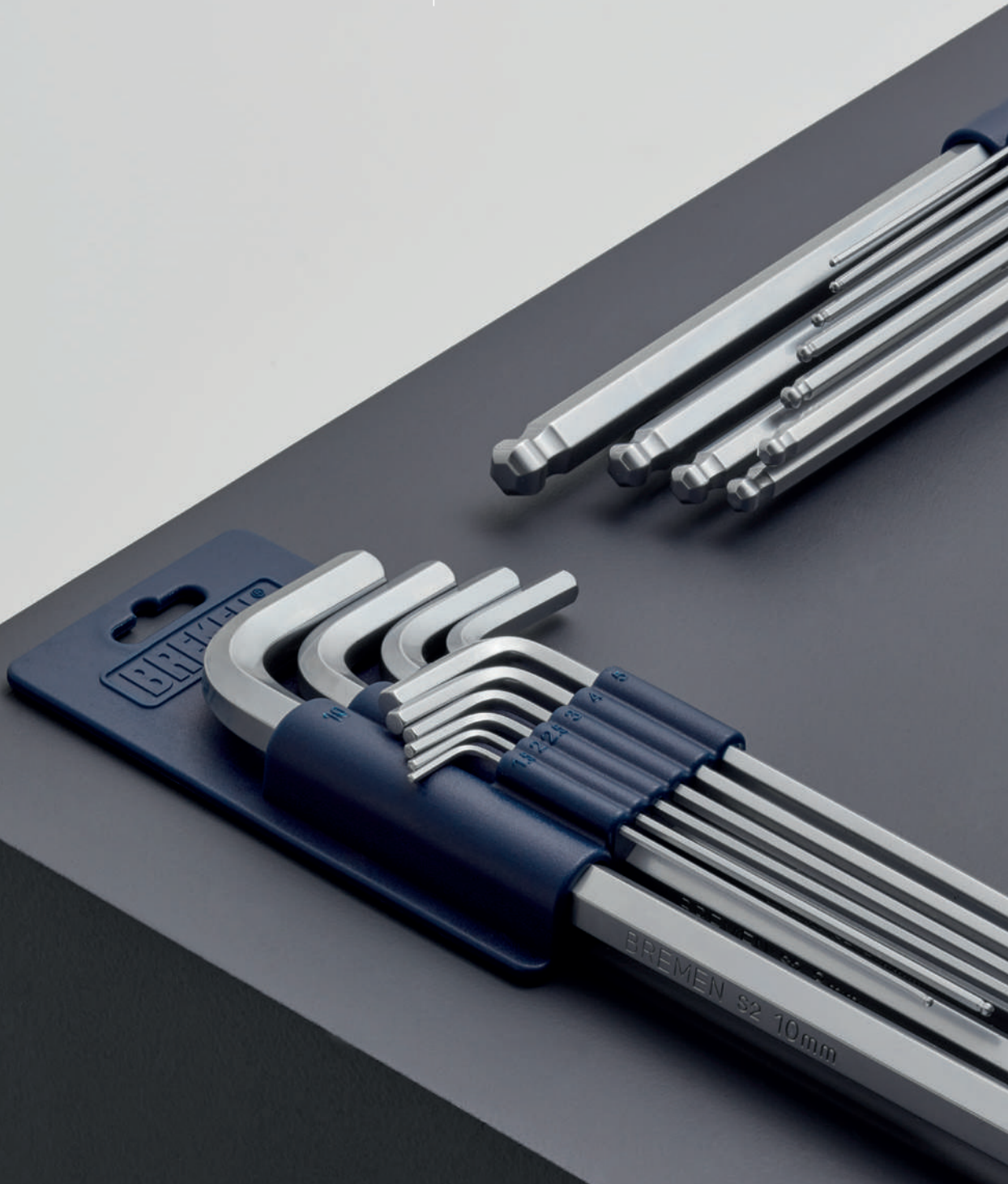

Llaves

Llaves Combinadas

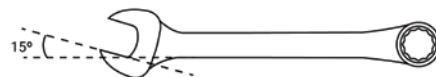
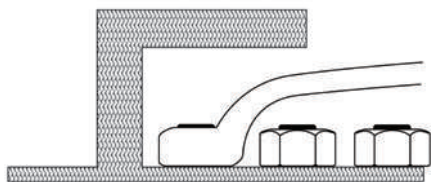

Las Llaves Combinadas BREMEN® cumplen con elevados estándares de calidad internacionales, de acuerdo a las siguientes Normas:

- | DIN 3113:2007
- | ISO 691:2005
- | ISO 3318:2016
- | ISO 7738:2015
- | ISO 1711-1:2019

La Certificación garantiza la calidad de nuestras Llaves para ser utilizadas en los ambientes de trabajo más exigentes, con la total certeza de cumplir con todos los requerimientos de la industria.

- Anillo estriado acodado con ángulo de 60°
- Boca abierta con ángulo de 15°
- Máxima dureza y excelente resistencia que evita deformaciones
- Diseñada para adaptarse a las paredes de la tuerca evitando el desgaste de la pieza
- Medida grabada con relieve en ambos lados para una identificación rápida y permanente
- Boca biselada para facilitar el acceso

Origen: Eslovaquia

Llave Combinada

Acodada Con Ángulo De 15°



CÓDIGO	MEDIDA	LARGO	UNID. POR CAJA 
3523	1/4"	9.00cm	500
3613	5/16"	10.00cm	500
3524	3/8"	12.50cm	250
3525	7/16"	14.00cm	200
3526	1/2"	16.50cm	125
3527	9/16"	18.00cm	100
3528	5/8"	20.00cm	100
3614	11/16"	21.50cm	60
3615	3/4"	24.00cm	50
3616	13/16"	26.50cm	40
3617	7/8"	27.00cm	30
3529	15/16"	30.00cm	20
3530	1"	33.00cm	20
3503	6mm	9.00cm	500
3504	7mm	9.50cm	500
3505	8mm	10.00cm	500
3506	9mm	11.50cm	300
3507	10mm	12.50cm	250
3508	11mm	14.00cm	200
3509	12mm	15.50cm	150
3510	13mm	16.50cm	125
3511	14mm	18.00cm	100
3512	15mm	19.00cm	100
3513	16mm	20.50cm	80
3514	17mm	21.50cm	60
3515	18mm	23.00cm	50
3618	19mm	24.00cm	50
3516	20mm	25.50cm	40
3517	21mm	26.00cm	40
3619	22mm	28.00cm	30
3518	23mm	29.00cm	30
3552	24mm	30.00cm	25
3553	25mm	32.50cm	20
3519	26mm	33.00cm	20
3520	27mm	34.00cm	20
3521	28mm	35.00cm	15
3522	29mm	37.50cm	15
3620	30mm	38.00cm	15
3621	32mm	39.50cm	10

Llaves Combinadas en Juego con Estuche

Incluye

CÓDIGO	MEDIDA	LARGO
3504	7mm	95mm
3505	8mm	100mm
3506	9mm	115mm
3507	10mm	125mm
3508	11mm	140mm
3509	12mm	155mm
3510	13mm	165mm
3511	14mm	180mm
3512	15mm	190mm
3513	16mm	205mm
3514	17mm	215mm
3515	18mm	230mm
3618	19mm	240mm



CÓDIGO | PIEZAS
7176 | 13

Llaves Combinadas en Juego con Estuche

Incluye

CÓDIGO	MEDIDA	LARGO
3503	6mm	90mm
3504	7mm	95mm
3505	8mm	100mm
3506	9mm	115mm
3507	10mm	125mm
3508	11mm	140mm
3509	12mm	155mm
3510	13mm	165mm
3511	14mm	180mm
3512	15mm	190mm
3513	16mm	205mm
3514	17mm	215mm
3515	18mm	230mm
3618	19mm	240mm
3516	20mm	255mm
3517	21mm	260mm
3619	22mm	280mm
3518	23mm	290mm
3552	24mm	300mm



CÓDIGO | PIEZAS
7177 | 19

Juego De Llaves Combinadas

8mm, 10mm, 11mm, 13mm & 14mm.



CÓDIGO | MATERIAL | PIEZAS | UNIDAD POR CAJA
7300 | **Cr-V** | **5** | **12**

Exhibidor Llaves Combinadas SAE

Medidas 1/4" A 1"
 Capacidad 13 Medidas



CÓDIGO | MEDIDA
3694 | **462mm x 105mm**

Exhibidor Llaves Combinadas mm

Medidas 6 a 24Mmm
Capacidad 19 Medidas



CÓDIGO MEDIDA
5786 | 655mm x 135mm

Exhibidor Llaves Combinadas mm

Medidas 6 a 32mm
Capacidad 26 Medidas



CÓDIGO MEDIDA
3641 | 1060mm x 130mm

Exhibidor Llaves Combinadas mm y SAE

Capacidad 39 Medidas

Medidas SAE: 1/4" a 1"

Medidas Milimétricas: 6mm a 32mm.

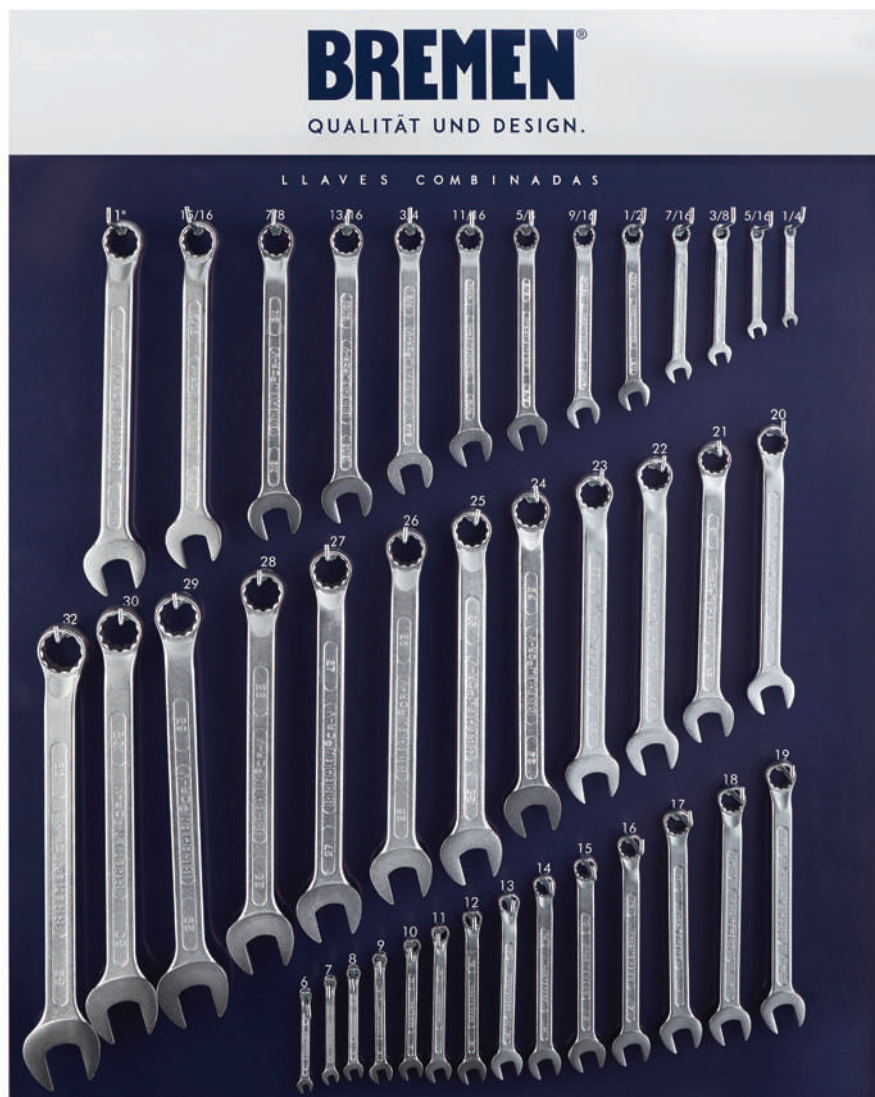

CÓDIGO | MEDIDA
5828 | 780mm x 900mm

Llave Combinada con Crique

CÓDIGO	MEDIDA	LARGO	UNID. POR CAJA 
5788	1/4"	125mm	12
5789	5/16"	140mm	12
5790	3/8"	160mm	12
5791	7/16"	165mm	12
5792	1/2"	178mm	12
5793	9/16"	190mm	12
5794	5/8"	212mm	12
5795	11/16"	224mm	12
5796	3/4"	248mm	12
4749	8mm	140mm	12
4750	9mm	150mm	12
4751	10mm	160mm	12
4752	11mm	165mm	12
4753	12mm	170mm	12
4754	13mm	178mm	12
4755	14mm	190mm	12
4756	15mm	201mm	12
4757	16mm	212mm	12
4758	17mm	224mm	12
4759	18mm	236mm	12
4760	19mm	248mm	12
6799	20mm	288mm	10
6800	21mm	288mm	10
6801	22mm	288mm	10
6802	23mm	320mm	10
6803	24mm	320mm	10
6804	25mm	320mm	10
6805	26mm	342mm	10
6806	27mm	342mm	10
6807	28mm	342mm	10
6808	29mm	365mm	10
6809	30mm	365mm	10
6810	32mm	388mm	10
6811	34mm	388mm	10
6812	35mm	456mm	10
6814	38mm	456mm	10
6815	40mm	503mm	6
6816	41mm	503mm	6
6817	42mm	503mm	6
6818	44mm	541mm	4
6819	45mm	541mm	4
6820	46mm	541mm	3
6821	48mm	579mm	3
6822	50mm	579mm	3



MATERIAL | CANT. DE DIENTES
Cr-V | **72**

Juego de Llaves Combinadas con Crique

10, 11, 12, 13 & 14mm



CÓDIGO | MATERIAL | CANT. DE DIENTES | PIEZAS | UNIDAD POR CAJA
4761 | **Cr-V** | **72** | **5** | **12**

Exhibidor Rack Llaves Combinadas con Crique



CÓDIGO MEDIDA
6770 | 1000mm x 2160mm

Llave Combinada con Crique Corta Articulada

CÓDIGO	MEDIDA	UNID. POR CAJA 
6251	8mm	12
6252	9mm	10
6253	10mm	12
6254	11mm	12
6255	12mm	10
6256	13mm	12
6257	14mm	12
6258	15mm	10
6259	16mm	10
6260	17mm	10
6261	18mm	10
6262	19mm	10



MATERIAL | CANT. DE DIENTES
Cr-V | **72**

Juego de Llave Combinada con Crique Corta Articulada

8, 10, 11, 13 & 14mm



CÓDIGO | MATERIAL | CANT. DE DIENTES | PIEZAS
6263 | **Cr-V** | **72** | **5**

Llaves Allen Largo Estándar



CÓDIGO	MEDIDA	LARGO	U. MÍN. VENTA
7308	1.5mm	45mm	5
7309	2.0mm	50mm	5
7310	2.5mm	56mm	5
7311	3.0mm	63mm	5
7312	4.0mm	70mm	5
7313	5.0mm	80mm	5
7314	5.5mm	85mm	5
7315	6.0mm	90mm	5
7316	7.0mm	95mm	5
7317	8.0mm	100mm	5
7318	9.0mm	106mm	5
7319	10.0mm	112mm	5
7320	12.0mm	125mm	2
7321	14.0mm	140mm	2
7322	17.0mm	160mm	1
7323	19.0mm	175mm	1
7324	22.0mm	200mm	1
7325	24.0mm	224mm	1
7326	1/16"	45mm	5
7327	5/64"	50mm	5
7328	3/32"	56mm	5
7329	7/64"	59mm	5
7330	1/8"	63mm	5
7331	9/64"	66mm	5
7332	5/32"	70mm	5
7333	3/16"	80mm	5
7334	7/32"	85mm	5
7335	1/4"	90mm	5
7336	5/16"	100mm	5
7337	3/8"	112mm	5
7338	1/2"	125mm	2
7339	5/8"	160mm	1
7340	3/4"	180mm	1
7341	7/8"	200mm	1

Juego Llaves Allen Largo Estándar (mm)

1.5, 2, 2.5, 3, 4, 5, 6, 7, 8 & 10mm



CÓDIGO MATERIAL PRESENTACIÓN PIEZAS
7342 | **Cr-V** | **Blister** | **10** |

Juego Llaves Allen Largo Estándar (SAE)

1/16", 5/64", 3/32", 1/8", 5/32", 3/16", 7/32", 1/4", 5/16" & 3/8"



CÓDIGO MATERIAL PRESENTACIÓN PIEZAS
7343 | **Cr-V** | **Blister** | **10** |

Llaves Allen Plegables

2.5, 3, 4, 5, 6, 8 & 10mm

Grip de goma.
 Compactas y resistentes al trabajo pesado.
 Botón de apertura.



CÓDIGO MATERIAL PRESENTACIÓN PIEZAS UNIDAD POR CAJA
6685 | **Ac-S2** | **Blister** | **7** | **15** |

Llaves Allen Plegables

3/32", 1/8", 5/32", 3/16", 1/4", 5/16" & 3/8"

Grip de goma.
 Compactas y resistentes al trabajo pesado.
 Botón de apertura.



CÓDIGO MATERIAL PRESENTACIÓN PIEZAS UNIDAD POR CAJA
6686 | **Ac-S2** | **Blister** | **7** | **15** |

Llave Torx/Tamper Torx en "L" Extra Larga

CÓDIGO	MEDIDA	LARGO	UNID. POR CAJA 
5425	T06	95mm	100
5426	T07	95mm	100
5427	T08	95mm	100
5428	T09	95mm	100
5408	T10	95mm	100
5409	T15	105mm	100
5410	T20	120mm	100
5411	T25	130mm	100
5412	T27	148mm	100
5413	T30	165mm	100
5414	T40	190mm	100
5415	T45	205mm	50
5416	T50	235mm	50



MATERIAL
Ac-S2 | ★ ☆

Juego de Llaves Torx Plegables Pesado

T9, T10, T15, T20, T25, T27, T30 & T40

Grip de goma
Compactas y resistentes al trabajo pesado
Botón de apertura



CÓDIGO MATERIAL PRESENTACIÓN PIEZAS UNIDAD POR CAJA
6687 | **Ac-S2** | **Blister** | **8** |  **15** | ★

Juego de Llaves Torx Plegables

T6, T7, T8, T9, T10, T15, T20 & T25



CÓDIGO MATERIAL PRESENTACIÓN PIEZAS UNIDAD POR CAJA
6688 | **Ac-S2** | **Blister** | **8** |  **60** | ★

Llave Cruz Profesional

17, 19, 21, & 23mm



CÓDIGO MATERIAL LARGO
6383 | **Cr-V** | **450mm**

Juego de Llaves Torx Tamper en "L" Extra Largas

MEDIDA	LARGO
T10	95mm
T15	105mm
T20	120mm
T25	130mm
T27	148mm
T30	165mm
T40	190mm
T45	205mm
T50	235mm

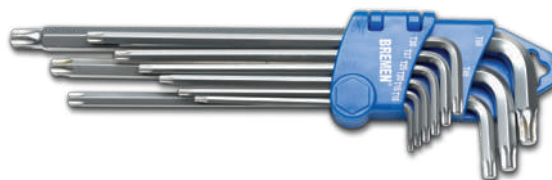

CÓDIGO MATERIAL PRESENTACIÓN PIEZAS UNIDAD POR CAJA
4159 | **Ac-S2** | **Blister** | **9** | **6** |

Juego de Llaves Torx en "L" Tamper

Cortas. Cuerpo Redondeado.

T8, T10, T15, T20, T25, T27, T30, T40, T45 & T50



CÓDIGO MATERIAL PRESENTACIÓN PIEZAS UNIDAD POR CAJA
6906 | **Cr-V** | **Blister** | **10** | **10** |

Juego de Llaves Torx en "L" Tamper Extra Largas

Cuerpo Redondeado.

T8, T10, T15, T20, T25, T27, T30, T40, T45 & T50



CÓDIGO MATERIAL PRESENTACIÓN PIEZAS UNIDAD POR CAJA
6907 | **Cr-V** | **Blister** | **10** | **10** |

Llave Allen Cardánica Extra Larga



CÓDIGO	MEDIDA	LARGO	UNID. POR CAJA 
4774	1/16"	90mm	100
4775	5/64"	110mm	100
4776	3/32"	100mm	100
4777	1/8"	130mm	100
4778	5/32"	160mm	100
4779	3/16"	140mm	100
4780	1/4"	190mm	100
4781	5/16"	210mm	50
4782	3/8"	240mm	50
4765	1.5mm	90mm	100
4766	2.0mm	100mm	100
4767	2.5mm	110mm	100
4768	3.0mm	130mm	100
4769	4.0mm	140mm	100
4770	5.0mm	160mm	100
4771	6.0mm	190mm	100
5375	7.0mm	195mm	100
4772	8.0mm	210mm	50
4773	10.0mm	240mm	50

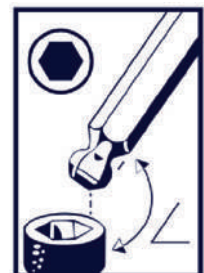

Juego de Llaves Allen Cardánicas Extra Largas

1.5, 2, 2.5, 3, 4, 5, 6, 8 & 10mm



CÓDIGO | MATERIAL | PRESENTACIÓN | PIEZAS | UNIDAD POR CAJA
3970 | **Ac-S2** | **Blister** | **9** | **6** |

Juego De Llaves Allen Cardánicas Extra Largas

1/16", 5/64", 3/32", 1/8", 5/32", 3/16", 1/4", 5/16" & 3/8"



CÓDIGO | MATERIAL | PRESENTACIÓN | PIEZAS | UNIDAD POR CAJA
3971 | **Ac-S2** | **Blister** | **9** | **6** |

Juego de Llaves Allen Cardánicas Largas

CÓDIGO	MODELO	CONTENIDO
7096	mm	1.5, 2, 2.5, 3, 4, 5, 6, 7, 8 & 10
7097	SAE	1/16", 5/64", 3/32", 1/8", 5/32", 3/16", 7/32", 1/4", 5/16" & 3/8"



MATERIAL | PRESENTACIÓN | PIEZAS
Ac-S2 | **Blister** | **10** |

Juego De Llaves Allen Cardánicas Extra Largas

1.5, 2, 2.5, 3, 4, 5, 6, 7, 8 & 10mm

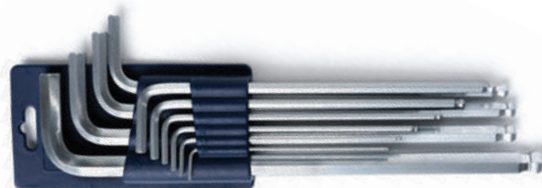

CÓDIGO | MATERIAL | PRESENTACIÓN | PIEZAS | UNIDAD POR CAJA
6788 | **Ac-S2** | **Blister** | **10** | **6** |

Exhibidor Universal Perforado



CÓDIGO	MEDIDA	GANCHOS
6623	570mm x 800mm	15
6681	760mm x 960mm	20

Juego de Llaves Mango Anatómico Cardánicas

2.5, 3, 4, 5, 6, 8 & 10mm

CÓDIGO | MATERIAL | MANGO | PIEZAS | PRESENTACIÓN
5030 | **Ac-S2** | **Anatómico** | **7** | **Caja**



Llaves Allen Mango Anatómico Cardánicas

Serie Larga. Doble Punta.

CÓDIGO	MEDIDA	UNID. POR CAJA 
5023	2.5mm	200
5024	3.0mm	200
5025	4.0mm	100
5026	5.0mm	100
5027	6.0mm	50
5028	8.0mm	25
5029	10.0mm	20

MATERIAL
Ac-S2



Llave "T" Hexagonal

Manija Deslizable

CÓDIGO	MEDIDA	UNID. POR CAJA
6636	6mm	25
6637	7mm	25
6638	8mm	25
6639	9mm	25
6640	10mm	25
6641	11mm	25
6642	12mm	25
6643	13mm	25
6644	14mm	25
6645	15mm	20
6646	17mm	20
6647	19mm	20



LARGO | MATERIAL
315mm | **Cr-V**

Barra de Fuerza para Llave Rueda de Camión



CÓDIGO MEDIDA LARGO MATERIAL
6193 | 20mm | 600mm | Cr-V

Llave para Rueda de Camión

CÓDIGO	MEDIDA
6246	19mm x 24mm
6247	21mm x 38mm
6188	24mm x 27mm
6189	27mm x 30mm
6794	27mm x 32mm
6190	27mm x 33mm
6191	30mm x 32mm
6795	30mm x 33mm
6192	32mm x 33mm



MATERIAL LARGO DIÁMETRO UNIDAD POR BULTO
Cr-V | 500mm | 1" | 10

Llave Ajustable

CÓDIGO	MEDIDA	APERTURA MÁX.	PRESENTACIÓN	UNID. POR CAJA
4160	6"	19.3mm	Blister	6
4161	8"	24mm	Blister	6
4162	10"	29mm	Blister	6
4163	12"	34mm	Blister	6
4164	15"	45mm	Tarjeta para Colgar	4
4165	18"	55mm	Tarjeta para Colgar	2
7094	24"	62mm	Tarjeta para Colgar	1



MATERIAL
Cr-V

Llave Ajustable Fosfatizada

CÓDIGO	MEDIDA	APERTURA MÁX.	UNID. POR CAJA
6631	6"	21mm	6
6632	8"	29mm	6
6633	10"	31mm	6
6634	12"	36mm	6
6635	15"	45mm	4



MATERIAL PRESENTACIÓN
Cr-V | Tarjeta para Colgar

Exhibidor Universal Perforado



CÓDIGO	MEDIDA	GANCHOS
6623	570mm x 800mm	15
6681	760mm x 960mm	20

Llave Saca Bujía Magnética Articulada

CÓDIGO	MEDIDA
6157	16mm (5/8")
6158	21mm (13/16")



MATERIAL UNIDAD POR CAJA
Cr-V | **10**

Llave para Caño Tipo Sueca

Mordaza Super Resistente

CÓDIGO	MEDIDA	LARGO	APERTURA
6792	3/4"	200mm	27.0mm
6677	1"	280mm	33.5mm
6678	1-1/2"	365mm	48.0mm
6679	2-1/2"	550mm	65.0mm



MATERIAL CUERPO MATERIAL MORDAZA PRESENTACIÓN
Acero #45 | **Cr-V** | **Caja Cartón**

Llave para Caño de Aluminio

Tipo Petrolera

CÓDIGO	MEDIDA	ABERTURA MAXIMA
7505	18"	85mm
7506	24"	100mm
7507	36"	150mm



MATERIAL CUERPO MATERIAL MORDAZA PRESENTACIÓN
Aluminio | **Cr-Mo** | **Caja**

Repuestos Llave para Caño de Aluminio

(Tipo Petrolera)

CÓDIGO	MEDIDA	
7508	18"	(Mordaza Inferior)
7509	18"	(Mordaza Superior)
7510	18"	(Tuerca de Ajuste)
7529	24"	(Mordaza Inferior)
7530	24"	(Mordaza Superior)
7531	24"	(Tuerca de Ajuste)
7532	36"	(Mordaza Inferior)
7533	36"	(Mordaza Superior)
7534	36"	(Tuerca de Ajuste)



MATERIAL
Cr-Mo

Exhibidor Universal Perforado



CÓDIGO	MEDIDA	GANCHOS
6623	570mm x 800mm	15
6681	760mm x 960mm	20



SANGALO

DISTRIBUIDOR OFICIAL

BREMEN

QUALITÄT UND DESIGN



SANGALO

DISTRIBUIDOR OFICIAL

BREMEN

QUALITÄT UND DESIGN



Herramientas Neumáticas

Amoladora Angular

Características Técnicas:

Presión de Aire:	90 PSI (6.3 kg/cm)
Consumo de Aire:	3.8 CFM
Conexión de Aire:	1/4" NPT
Velocidad:	11.000 RPM
Escape:	Delantero
Largo:	261mm

CÓDIGO	CAPACIDAD	PRESENTACIÓN	IVA
4237	5"	Caja	10.5%



Amoladora Recta

Características Técnicas:

Presión de Aire:	90 PSI (6.3 kg/cm)
Consumo de Aire:	4.0 CFM
Conexión de Aire:	1/4" NPT
Velocidad:	22.000 RPM
Escape:	Trasero
Largo:	172mm

CÓDIGO	ENCASTRE	PRESENTACIÓN	IVA
3029	1/4"	Caja	10.5%



Amoladora Recta con Mandril

Características Técnicas:

Capacidad del Mandril:	1.5 a 10mm
Presión de Aire:	90 PSI (6.3 kg/cm)
Consumo de Aire:	4 CFM
Conexión de Aire:	1/4" NPT
Velocidad:	22.000 RPM
Conexión Mandril:	3/8" - 24UNF
Escape:	Trasero
Largo:	230mm

CÓDIGO	PESO	PRESENTACIÓN	IVA
3544	0,840Kg	Caja	10.5%



Boquilla de Repuesto

Para Amoladora Recta Cód. 3029

CÓDIGO	ENCASTRE
3165	1/8"
5020	1/4"



U. MÍNIMA DE VENTA
5

Amoladora Recta en Kit

Características Técnicas:

Boquillas:	1/4" & 1/8"
Escape de Aire:	Trasero
Presión de Aire:	90PSI
Velocidad:	22.000RPM
Consumo de Aire:	6,0CFM
Conexión de Aire:	1/4"NPT
Largo:	172mm

16 Piezas:

- 1 Amoladora Recta Neumática con boquilla de 1/4" incluida
- 5 Piedras Montadas de 1/4" (6mm)
- 5 Piedras Montadas de 1/8" (3mm)
- 2 Llaves
- 1 Acople
- 1 Boquilla de 3mm (1/8")
- 1 Caja plástica

Detalle:

- Diseño compacto
- Para utilizar con una sola mano
- Permite maniobrabilidad en espacios reducidos
- El escape trasero evita las virutas metálicas peligrosas para el usuario
- Traba de seguridad del gatillo



CÓDIGO | PESO | ENCASTRE | PRESENTACIÓN | PIEZAS | IVA
3030 | 0,570Kg | 1/4" | Caja Plástica | 16 | 10.5%

Arenador Cuerpo Metálico

Características Técnicas:

Conexión:	1/4" NPT
Selector de Fuerza	Bajo y Alto
Medidas	2-15/16" L 7/32" DIA
Consumo de aire	7 CFM
Presión	90 PSI
Capacidad	600 cc (18 oz)
Pico	Pico 5.0 m/m
Cuerpo de zinc	

Sirve para:

- Para limpieza de superficies a través de la proyección de material abrasivo a presión.



CÓDIGO | MATERIAL | PRESENTACIÓN | IVA
4648 | Zinc | Blister | 10.5%

Arenador Cuerpo de ABS

Características Técnicas:

Conexión:	1/4" NPT
Medidas	2-15/16" L 7/32" DIA
Consumo de aire	7 CFM
Presión	90 PSI
Capacidad	600cc (18 oz)
Pico	5.0 m/m
Cuerpo de Plástico ABS	



CÓDIGO	MATERIAL	PRESENTACIÓN	IVA
5606	ABS	Blister	10.5%

Pico de Repuesto para Arenador Neumático

Para Arenadores Neumáticos 4648 & 5606.



CÓDIGO	MATERIAL	PRESENTACIÓN	UNIDAD POR CAJA	IVA
5236	Metal	Blister	100	10.5%

Atornillador de Impacto Neumático

Características Técnicas:

Torque Máximo:	200Nm
Capacidad De Perno:	6mm
Presión De Aire:	90 PSI
Velocidad:	7.500 RPM
Consumo de Aire:	8 CFM
Conexión De Aire:	1/4" NPT
Nivel De Potencia Acústica:	94 dB (A)



CÓDIGO	ENCASTRE	TORQUE MÁXIMO	PRESENTACIÓN	UNIDAD POR CAJA	IVA
5243	1/4"	200Nm	Caja	10	10.5%

Cortadora de Alta Velocidad

Características Técnicas:

Presión de Aire	90 PSI (6.3 kg/cm)
Consumo de Aire	16 CFM
Conexión de Aire	1/4" NPT
Velocidad	20.000 RPM
Largo	190mm



CÓDIGO	PESO	PRESENTACIÓN	IVA
3547	0,800Kg	Caja	10.5%

Clavadora Neumática

La presión de aire recomendada para su uso puede ser entre 70 y 110 PSI, siendo 120 PSI la presión máxima.

Fácil apertura del compartimiento para clavos con una sola mano.

La clavadora cuenta con capacidad para 100 clavos y evidencia cuando se descarga a través de dos puntos rojos.

Posee sistema de seguridad que evita disparos involuntarios.

La herramienta es liviana y cuenta con mango antideslizante para un mejor confort en el uso diario.

Ideal para trabajos como colocación de pisos y armado de muebles.



CÓDIGO **7264** | CALIBRE **Ga18 (1.25 x 1.00mm)** | LONGITUD DE CLAVOS **15-50mm** | ENTRADA DE AIRE **1/4" NPT** | PESO **1.37kg** | IVA **10,5%**

Clavos para Clavadora

Para Cód. 7264

CÓDIGO	LARGO
7268	15mm
7269	30mm
7270	35mm
7271	40mm
7272	45mm
7273	50mm

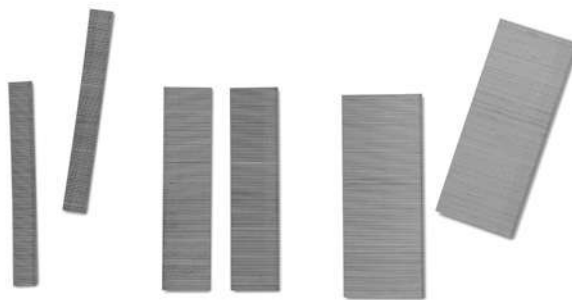

CALIBRE **Ga18 (1.25 x 1.00mm)** | PRESENTACIÓN **Caja** | UNIDAD POR CAJA **5.000**

Pistón para Clavadora Neumática

Para Cód. 7264

El pistón es el martillo que hace que el clavo salga de la herramienta.

Ésta es una pieza que usualmente se deteriora con el uso y BREMEN® es una de las pocas marcas en el mercado que cuenta con el repuesto disponible.



CÓDIGO
7266

Engrampadora Neumática

La presión de aire recomendada para su uso puede ser entre 70 y 110 PSI, siendo 120 PSI la presión máxima.

Fácil apertura del compartimiento para grampas con una sola mano.

La engrampadora cuenta con capacidad para 120 grampas.

La herramienta es liviana y cuenta con mango antideslizante para un mejor confort en el uso diario.

Ideal para trabajos de tapicería.

Posee seguro de gatillo.



CÓDIGO **7265** | CALIBRE **Ga21 (0.95 x 0.65mm)** | CORONA **12.8mm** | LONGITUD DE GRAMPAS **6-16mm (1/4" - 5/8")** | ENTRADA DE AIRE **1/4" NPT** | PESO **0.85kg** | IVA **10,5%**

Grampas para Engrampadora

Para Cód. 7265

CÓDIGO	LARGO
7274	8mm
7275	10mm
7276	12mm
7277	14mm
7278	16mm



CORONA **12.80mm** | CALIBRE **Ga21 (0.95 x 0.65mm)** | PRESENTACIÓN **Caja** | UNIDAD POR CAJA **10.000**

Pistón para Engrampadora Neumática

Para Cód. 7265

El pistón es el martillo que hace que el clavo salga de la herramienta.

Ésta es una pieza que usualmente se deteriora con el uso y BREMEN® es una de las pocas marcas en el mercado que cuenta con el repuesto disponible.



CÓDIGO
7267

Lijadora Roto Orbital

Uso

Esta herramienta se utiliza para trabajos que requieran de una preparación previa de las superficies, en diferentes tipos de madera y metales.

Ideal para trabajos en talleres de chapa y pintura para automóviles, carpintería y restauración de muebles.

Para usar con Discos de Lija Anti-Empaste BREMEN® Cód.; 7601/11 (Ver pág. 258)



CÓDIGO	MEDIDA	LARGO	LLAVE	CONECTOR	MANGUERA	IVA
7518	5"	220mm	24mm	1/4"	1-1/8"	10,5%

Almohadilla de Lijado

Uso

Para Lijadora Roto Orbital (Cód. 7518)



CÓDIGO	IVA
7520	10,5%

Bolsa Recolectora

Uso

Para Lijadora Roto Orbital (Cód. 7518)



CÓDIGO	IVA
7521	10,5%

Llave de Impacto Composite

Características Técnicas:

Encastre:	1/2"
Presión de aire:	6 bar (90 PSI)
Torque máximo:	1.560 Nm
Velocidad:	8.000 RPM
Consumo de aire:	6,5 CFM
Material:	Composite
Entrada de aire:	1/4" NPT
Capacidad máxima de tuerca:	18 mm
Largo total:	179 mm
Diámetro de manguera:	3/8"

Características:

Fabricada en material compuesto, también denominado Composite, que le otorga una gran resistencia al impacto y al desgaste, a la vez que posibilita que se trate de una herramienta liviana y adecuada para el uso diario. Cuenta con mango ergonómico de TPR, que reduce la transmisión de vibraciones a la mano del operario. Se puede invertir el sentido de giro fácilmente. Posee tres niveles de torque para ajustar y uno para desajustar, a los que se accede mediante el uso de una perilla selectora ubicada en la parte posterior de la herramienta. Su mecanismo interno con doble martillo permite un mayor impacto, sin exigir por demás la herramienta, asegurando así una extensa vida útil. La entrada de aire posee un acople de 1/4" NPT y puede rotarse 360°, para evitar que la manguera se enrolle.



CÓDIGO	ENCASTRE	TORQUE MÁXIMO	PESO	MATERIAL	PRESENTACIÓN	IVA
7713	1/2"	1.560Nm	2.085g	Composite	Caja	10.5%

Llave de Impacto Composite En Kit

Características Técnicas:

Encastre:	1/2"
Presión de aire:	6 bar (90 PSI)
Torque máximo:	1.560 Nm
Velocidad:	8.000 RPM
Consumo de aire:	6,5 CFM
Material:	Composite
Entrada de aire:	1/4" NPT
Capacidad máxima de tuerca:	18 mm
Largo total:	179 mm
Diámetro de manguera:	3/8"



Contenido:

- Llave de Impacto Neumática 1/2" (Composite)
- 8 Bocallaves de impacto de 13, 14, 15, 16, 17, 19, 22 & 24 mm
- Barra de extensión L de 127 mm
- Conector rápido NPT 1/4"
- Maletín plástico

CÓDIGO	ENCASTRE	TORQUE MÁXIMO	PESO	MATERIAL	PRESENTACIÓN	IVA
7714	1/2"	1.560Nm	2.085g	Composite	Caja	10.5%

Kit Repuesto Rotor

(Rotor + Aletas)

Repuestos disponibles (Para Cód. 7713 y 7714):

CÓDIGO
7716

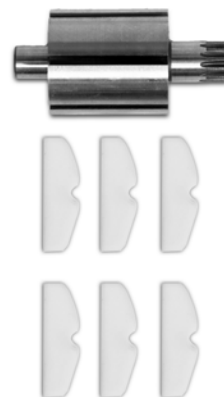

Kit Repuesto Tapa

(Tapa + Buje)

Repuestos disponibles (Para Cód. 7713 y 7714):

CÓDIGO
7717



Kit Repuesto Yunque

(Segger + O-ring + Yunque)

Repuestos disponibles (Para Cód. 7713 y 7714):

CÓDIGO
7718



Kit Repuesto Entrada de Aire

(Asiento válvula + O-rings + Resorte + Válvula)

Repuestos disponibles (Para Cód. 7713 y 7714):

CÓDIGO
7719



Llave de Impacto

Características Técnicas:

Torque Maximo:	312Nm (230 Pies/Libras)
Presión de Aire:	90 PSI (6.3 kg/cm)
Consumo de Aire:	4 CFM
Conexión de Aire:	1/4" NPT
Velocidad:	7000 RPM
Largo:	180mm
Diam. Mín. Mang. Requerida:	1/4"
Diam. Ideal Manguera:	3/8"



Uso: Ideal para el hobbista

CÓDIGO	ENCASTRE	PESO	TORQUE MÁXIMO	PRESENTACIÓN	IVA
3035	1/2"	2,200Kg	312Nm (230 Pies/Libras)	Caja	10.5%

Llave de Impacto en Kit

Características Técnicas:

Torque Máximo:	312Nm (230 Pies/Libras)
Presión de Aire:	90 PSI (6.3 Kg/Cm)
Consumo de Aire:	4 CFM
Conexión de Aire:	1/4" NPT
Velocidad:	7000 RPM
Largo:	180 mm
Diam. Mín. Mang. Requerida:	1/4"
Diam. Ideal Manguera:	3/8"

- 1 Llave de impacto neumática encastre de 1/2" (Cód. 3035)
- 10 Bocallaves de impacto: 9, 10, 11, 13, 14, 17, 19, 22, 24 y 27mm
- 1 Extensión de 5"
- 1 Llave Allen
- 1 Mini Aceitera
- 1 Frasco de Aceite
- 1 Niple para conexión
- 1 Caja



CÓDIGO	ENCASTRE	PESO	TORQUE MÁXIMO	PRESENTACIÓN	PIEZAS	IVA
3388	1/2"	4,00 Kg	312Nm (230 Pies/Libras)	Caja	17	10.5%

Llave de Impacto

Uso Industrial

Características Técnicas:

Torque Máximo:	760Nm
Capacidad de Perno:	18 (mm)
Escape:	Inferior
Presión de Aire:	90PSI
Velocidad:	7.500 (RPM)
Consumo de Aire:	4,4 (CFM)
Conexión de Aire:	1/4" (NPT)
Embrague:	Doble Martillo
Largo:	187mm



Detalle:

Posee una gran capacidad de torque que permite un rápido desajuste de bulones difíciles en diversas industrias (automotriz, agrícola).

El mecanismo de doble martillo, resistente y confiable, genera más golpes por minuto.

Cuenta con un regulador de avance/retroceso con cinco velocidades, lo que permite un control total.

CÓDIGO	ENCASTRE	PESO	TORQUE MÁXIMO	PRESENTACIÓN	IVA
5921	1/2"	2,700Kg	760Nm	Caja	10.5%

Llave de Impacto en Kit

Uso Industrial

Características Técnicas:

Torque Máximo:	760Nm
Capacidad de Perno:	18 mm
Presión de Aire:	90PSI
Velocidad:	7.500 RPM
Consumo de Aire:	4,4 CFM
Conexión de Aire:	1/4" NPT
Escape Trasero:	
Embrague Doble Martillo:	



- 1 Llave de impacto con encastre de 1/2" (Cód. 5921)
- 10 Bocallaves de impacto: 9, 10, 11, 13, 14, 17, 19, 22, 24 & 27mm
- 1 Barra de extensión de encastre 1/2" (125mm)
- 1 Llave Allen
- 1 Aceitera
- 1 Niple para conexión

Incluye manual color con despiece y recomendaciones de uso.

CÓDIGO	ENCASTRE	TORQUE MÁXIMO	PIEZAS	PRESENTACIÓN
7132	1/2"	760Nm	15	Caja plástica

Llave de Impacto

Uso Industrial



Características Técnicas:

Torque Máximo:	1.200Nm (885 Pies/Libras)
Capacidad de Perno:	22mm
Escape:	En el mango
Presión de Aire:	90 PSI (6.3 kg/cm ²)
Velocidad:	4.600 RPM
Consumo de Aire:	7 CFM
Conexión de Aire:	3/8" NPT
Embrague:	Martillo

Detalle:

Posee una gran capacidad de torque que permite un rápido desajuste de bulones difíciles en diversas industrias (automotriz, agrícola). El mecanismo de doble martillo, resistente y confiable, genera más golpes por minuto. Cuenta con un regulador de avance/retroceso con seis velocidades, lo que permite un control total.

CÓDIGO	ENCASTRE	PESO	TORQUE MÁXIMO	PRESENTACIÓN	IVA
3038	3/4"	4,800Kg	1.200Nm (885 Pies/Libras)	Caja	10.5%

Llave de Impacto

Uso Industrial

Características Técnicas:

Velocidad:	3.900 RPM
Torque Máximo:	2.200Nm (1.623 Ft/Lb)
Presión de Aire:	90-115 PSI (8-10 Kg/cm ²)
Consumo de Aire:	14 CFM
Entrada de Aire:	1/2"
Salida de Aire:	Superior
Bulones hasta:	38mm
Extensión (Largo):	9"
Extensión Opcional:	6" (No incluida)



Contiene:

- 2 Bocallaves: 32 & 33mm
- Acople
- Llave allen
- Manija
- Manual

Embrague sin agujas reforzado que permite un encastre más suave y menos vibración.
Manija removible para un mayor control.

CÓDIGO	ENCASTRE	PESO	TORQUE MÁXIMO	PRESENTACIÓN	IVA
5417	1"	13,00 Kg	2.200Nm (1.623 Pies/Libras)	Caja	10.5%

Torque de LLaves de Impacto

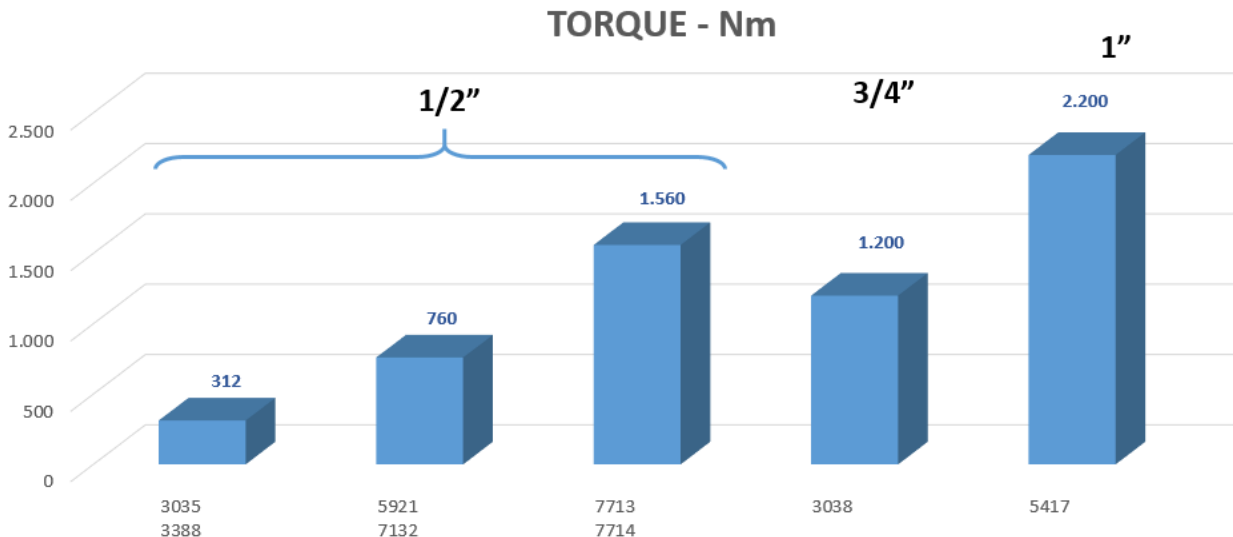

Grasera Pico Rígido y Flexible

Incluye:

- 1 pico rígido
- 1 pico flexible

CÓDIGO | CAPACIDAD | PRESENTACIÓN | IVA
3665 | **400g** | **Caja** | **10.5%**



Llave Crique

Características Técnicas:

Torque Máximo: 68Nm (50 Pies/Libras)
 Presión de Aire: 90 PSI (6.3 kg/cm)
 Consumo de Aire: 3.0 CFM
 Conexión de Aire: 1/4" NPT
 Velocidad: 160 RPM
 Largo: 260mm



CÓDIGO | ENCASTRE | PESO | TORQUE MÁXIMO | PRESENTACIÓN | IVA
3031 | **1/2"** | **1,225Kg** | **68Nm (50 Pies/Libras)** | **Caja** | **10.5%**

Llave Crique en Kit

Características Técnicas:

Torque Máximo: 68Nm (50 Pies/Libras)
 Presión de Aire: 90 PSI (6.3 kg/cm)
 Consumo de Aire: 3.0 CFM
 Conexión de Aire: 1/4" NPT
 Velocidad: 160RPM
 Largo: 260mm

- 1 Llave Crique Neumática
- 7 Bocallaves Encastre 1/2": 9, 10, 11, 13, 14, 17 y 19mm
- 1 Movimiento Universal Encastre 1/2"
- 1 Barra de Extensión Encastre 1/2" x 75mm
- 1 Adaptador para puntas de 1/4" x 75mm
- 3 Puntas Atornillador Encastre 1/4": PH# 2, PH# 3 y PL 5.5
- 1 Aceitero
- 1 Adaptador
- 1 Caja Plástica



CÓDIGO | ENCASTRE | PESO | TORQUE MÁXIMO | PRESENTACIÓN | PIEZAS | IVA
3032 | **1/2"** | **2,600 Kg** | **68Nm (50 Pies/Libras)** | **Caja** | **17** | **10.5%**

Kit de Accesorios para Compresor

- 1 Manguera Espiral Ø 1/4" Longitud 7,5m
- 1 Pico Gomero Dual
- 1 Medidor de Presión
- 1 Pistola de Aire
- 1 Cinta de Teflon
- 2 Acoples Rápido Hembra 1/4"
- 1 Adaptador para Pistola de Aire
- 1 Boquilla de Seguridad para Pistola de Aire
- 1 Adaptador Macho 1/4"
- 1 Boquilla de Aire
- 1 Boquilla para Inflar Pelotas
- 2 Picos para Inflar
- 3 Conectores Macho 1/4"
- 2 Conectores Hembra 1/4"
- 1 Adaptador Hembra 1/4"



CÓDIGO | PRESENTACIÓN | PIEZAS | UNIDAD POR CAJA
6673 | **Blister** | **20** | **6**

Manguera Espiral

CÓDIGO | LARGO
 3916 | 7.5m
 3917 | 15m



Terminales con Rosca Macho de 1/4" BSPT
 Material de la manguera: Poliuretano,
 Ø Interior 6.5mm x Ø Exterior 9.5mm / Soporta -40° C
 Presión máxima de trabajo: 7 kg/cm2 (100 PSI)

ROSCA | Ø MANGUERA | MATERIAL DEL PICO | PRESENTACIÓN
1/4" BSPT | **3/8"** | **Bronce** | **Blister**

Regulador de Aire para Compresor

Características Técnicas:

Capacidad: 0 a 160PSI
 Entrada de Aire: 1/4" NPT
 Salida de Aire: 1/4" NPT
 Control: Válvula Manual



CÓDIGO | ENCASTRE | MATERIAL | PRESENTACIÓN | IVA
6460 | **1/4"** | **Bronce** | **Caja** | **10.5%**

Pistola para Pintar "HVLP"



Características Técnicas:

Tipo de Alimentación:	Gravedad
Pico Standard:	ø1,4mm
Pico Opcional:	ø1,7mm - ø 2,0mm - ø 2,2mm - ø 2,5mm (no incluidos)
Presión de Aire Recomendada:	2,3 a 3,5bar (28,8 a 52 PSI)
Presión Máxima de Aire:	3,8 bar (55PSI)
Consumo de Aire:	4,2 a 7,1 cfm (119-201 l/min)
Dispersión de Pintura:	180 a 250mm
Capacidad:	600cc

HVLP = Alto Volumen a Baja Presión.

Pistola de Precisión.

Pico y Aguja de Acero inoxidable.

Cuerpo moldeado en Aluminio liviano.

Gatillo en 2 tiempos.

Dispersión de Pintura y entrada de Aire Regulables.

Su diseño ergonómico y liviano reducen la fatiga del usuario.

CÓDIGO	PICO	CAPACIDAD	PESO	PICO Y AGUJA	PRESENTACIÓN	IVA
5937	ø1.4mm	600cc	0,886 Kg	Acero Inoxidable	Caja	10.5%

Kit de Repuestos para Pistola "HVLP"

Para Pistola Cód. 5937

CÓDIGO	MEDIDA	LARGO AGUJA
6119	1.4mm	109,5mm
6120	1.7mm	109,5mm
6121	2.0mm	109,5mm
7493	1.4mm	107mm
7494	1.7mm	107mm
7495	2.0mm	107mm



IVA	PRESENTACIÓN	INCLUYE:
10.5%	Caja	1 Pico, 1 Aguja & 1 Pulverizador

Pistola para Pintar "HVLP"

Uso Profesional



Características Técnicas:

Tipo de Alimentación:	Gravedad
Pico Standard:	Ø1,4mm
Pico Opcional:	Ø1,7mm - Ø 2,0mm - Ø 2,2mm - Ø 2,5mm (no incluido)
Presión de Aire Recomendada:	2,3 a 3,5bar (28,8 a 52 PSI)
Presión Máxima de Aire:	3,8 bar (55PSI)
Consumo de Aire:	4,2 a 7,1 cfm (119-201 l/min)
Dispersión de Pintura:	180 a 250mm
Capacidad:	600cc

HVLP = Alto Volumen y Baja Presión.

Pistola de Precisión.

Pico y Aguja de Acero inoxidable.

Cuerpo moldeado en Aluminio liviano.

Gatillo en 2 tiempos.

Dispersión de pintura y entrada de aire regulables.

Su diseño ergonómico y liviano reducen la fatiga del usuario.

Ideal para aplicaciones que requieran de alta calidad y excelentes acabados.

Diseñada para uso profesional, industrial y automotriz.

Posee boquilla y cabezal de bronce.

El cabezal de bronce logra un mejor nivel de atomización y alarga la vida útil de la herramienta.

Apta para pintura al agua, solvente y barnices.

Incluye kit de mantenimiento

CÓDIGO PICO Y AGUJA BOQUILLA Y CABEZAL PRESENTACIÓN IVA
 7095 | Acero Inoxidable | Bronce | Caja | 10.5%

Repuesto Junta N°10

Uso

Para pistola para Pintar "HVLP" Cód. 7095



CÓDIGO IVA
7143 | 10,5%

Repuesto Enchufe de Boquilla N°9

Uso

Para pistola para Pintar "HVLP" Cód. 7095



CÓDIGO IVA
7142 | 10,5%

Kit de Repuestos para Pistola "HVLP"

Para Pistola Cód. 7095

CÓDIGO	MEDIDA AGUJA
7139	1.4mm
7140	1.7mm
7141	2.0mm

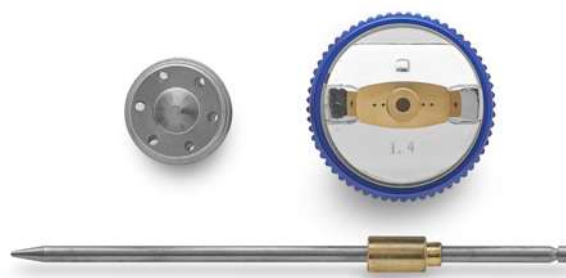

IVA PRESENTACIÓN INCLUYE:
10.5% | Caja | 1 Pico, 1 Aguja & 1 Pulverizador

Taza de Pistola para Pintar HVLP

600 ml



CÓDIGO PRESENTACIÓN IVA
6206 | Caja | 10.5%

Pistola para Pintar "HVLP" Texturados & Latex

Características Técnicas:

Material de la Aguja:	Bronce
Material de los Picos:	Acero Cromado
Material del Cuerpo:	Aluminio
Material de la Tolva:	Polietileno
Presión máxima de aire:	8.3 bar (120 PSI)
Consumo de aire:	6-8 CFM
Medida de Aguja:	129.5mm
Tipo de alimentación:	Gravedad
Capacidad:	5000cc
Peso:	1,04Kg
Ø Conexión de aire:	1/4" NPT



Contenido

Incluye picos estándar de 4.5, 6.0 y 8.0mm

Características

Aguja de bronce y picos de acero al carbono.
Cuerpo de aluminio de alta durabilidad y tolva fabricada en polietileno, resistente al impacto ante caídas o golpes.
Posee un bloqueador para mantener presionado el gatillo.

Usos

Ideal para aplicar yeso, cal, salpicre, revestimientos plásticos, látex, y otros.

Pistola para Pintar de Baja

Características Técnicas:

Tipo de Alimentación:	Succión
Pico:	Ø0.8mm
Presión de Trabajo:	2.0 a 3.5 bar (30-50PSI)
Consumo de Aire:	3.5 a 6.0 CFM
Dispersión de Pintura:	200 a 250mm
Capacidad:	750cc



CÓDIGO PESO PRESENTACIÓN IVA
6004 | 0,700 Kg | Caja | 10.5%

Pistola para Pintar de Alta

Características Técnicas:

Tipo de alimentación:	Succión
Pico Standard:	1.8mm
Presión máxima de aire:	8.3 bar (120 PSI)
Consumo de aire:	4.2-7.1 CFM
Dispersión de pintura:	180 a 250mm
Capacidad:	1000cc
Ø Conexión de aire:	1/4" NPT



Incluye kit de mantenimiento y los respuestos disponibles.

CÓDIGO PRESENTACIÓN IVA
7615 | Caja | 10.5%

KIT de Repuestos para Pistola de Alta (Cód. 7615)

CÓDIGO	MEDIDA	LARGO
7644	ø 1.5mm	131.6mm
7645	ø 2.0mm	131.6mm



Pistola para Sopletear

CÓDIGO	PICO
3531	Largo
3532	Corto



PRESENTACIÓN	UNIDAD POR CAJA	IVA
Blister	10	10.5%

Remachadora Neumática

Características Técnicas:

Fuerza de Tracción:	2.000 lbs (907 kg)
Presión de Aire:	70 - 90 PSI (5 - 6.2 bar)
Conexión de Aire:	1/4" NPT
Consumo de Aire:	4.0 CFM (113 l/m)
Boquillas:	2.4mm (3/32") - 3.2mm (1/8") 4.0mm (5/32") - 4.8mm (3/16")

Contenido:

- 1 Conector 1/4" NPT
- 4 Boquillas (2.4 - 3.2 - 4.0 - 4.8mm)
- 3 Mordazas
- 1 Cubierta de seguridad
- 2 Llaves
- Manual



CÓDIGO	PESO	PRESENTACIÓN	IVA
7471	1,5kg	Caja	10.5%

Taladro Angular con Mandril

Características Técnicas:

Consumo de aire:	2.8 CFM
Velocidad:	15.000 RPM
Conexión del mandril:	3/8" - 24 UNF
Capacidad del Mandril:	10mm
Largo:	158mm
Peso Neto:	0.57kg
Presión del Aire:	90 PSI
Conector de aire:	1/4"



CÓDIGO	CAPACIDAD	PRESENTACIÓN	IVA
5920	10mm	Caja	10.5%

Taladro Reversible

Características Técnicas:

Consumo de aire:	3.5 CFM
Velocidad:	700 RPM
Conexión del mandril:	3/8" - 24 UNF
Capacidad del Mandril:	1.5 a 13mm
Largo:	228mm
Presión del Aire:	90 PSI
Conector de aire:	1/4"



CÓDIGO	CAPACIDAD	PRESENTACIÓN
3037	13mm	Caja

Trampa de Agua para Línea de Aire

Presión: 90 PSI
 Material de la base: Aluminio
 Material del cuerpo: Policarbonato
 Separa agua, aceite y otras partículas
 Se adapta fácil a la manguera y/o Pistola



CÓDIGO	ENCASTRE	PRESENTACIÓN	UNIDAD POR CAJA	IVA
4117	1/4"	Blister	20	10.5%

Lubricador de Aceite



CÓDIGO	PRESENTACIÓN	UNIDAD POR CAJA
3183	Blister	20

Pico Dual para Inflar Neumáticos



CÓDIGO | LARGO | PRESENTACIÓN | UNIDAD POR CAJA
4219 | **240mm** | **Blister** | **12**

Inflador de Neumáticos con Manómetro Tipo Pistola

Mide 0 a 16 lb/in2 - 0 a 11 Kg/cm2

Detalle:

Infla, desinfla, mide presión y sopletea.



CÓDIGO | PRESENTACIÓN | UNIDAD POR CAJA
4056 | **Blister** | **6**

Medidor/Inflador de Neumáticos con Manómetro

Características Técnicas:

Presión de aire: 220PSI

Entrada de aire: 1/4" NPT

Unidad de medida: PSI-BAR-KPA-KGF-CM2

Uso:

Ideal para usar en automóviles, camiones, SUVs, trailers, acoplados, motocicletas, bicicletas, entre otros.

Dial giratorio de 360 grados que facilita su operación.

El gatillo ayuda a proporcionar un adecuado flujo de aire para inflar neumáticos de automóviles y camiones.

Cuenta con un interruptor especial para descargar el aire en el caso de que la presión sea muy alta.



CÓDIGO | PRESENTACIÓN | UNIDAD POR CAJA | IVA
6793 | **Blister** | **10** | **10.5%**

Inflador de Pie con Manómetro (2 Cilindros)

Características Técnicas:

Presión de aire: 0-160 PSI (0-10 BAR).
 Cuenta con pedal antideslizante.
 Manómetro de fácil lectura.
 Infla más rápido gracias a sus dos cilindros de aluminio.

Incluye 3 picos adaptadores de rápida conexión para diferentes usos (válvulas Schrader, Presta y Dunlop).
 Los adaptadores pueden utilizarse en pelotas e inflables.



CÓDIGO 7441 | UNIDAD POR CAJA 10 | IVA 10.5%

Exhibidor Universal Perforado



CÓDIGO	MEDIDA	GANCHOS
6623	570mm x 800mm	15
6681	760mm x 960mm	20



SANGALO

DISTRIBUIDOR OFICIAL

BREMEN

QUALITÄT UND DESIGN





SANGALO

DISTRIBUIDOR OFICIAL

BREMEN

QUALITÄT UND DESIGN



Automotor

Bandeja Imantada Rectangular

Medidas: 140x240x28mm
Imán: 2 de 80mm (1200gauss)



CÓDIGO MATERIAL PRESENTACIÓN
6784 | Acero Inoxidable | Caja

Bandeja Imantada Redonda

Cód. 7037 posee medidas para motos (0.02, 0.03 & 0.04mm)



CÓDIGO MEDIDA MATERIAL PRESENTACIÓN
2566 | 6" | Acero Inoxidable | Caja

Camilla para Mecánico

6 ruedas
 Apoyacabezas acolchado
 2 bandejas para guardar herramientas
 1 bolsillo lateral para guardar herramientas y piezas pequeñas

Lavable y resistente a los hidrocarburos
 Resiste carga máxima aproximada 136kg
 Dimensiones: 1000x475mm



CÓDIGO MATERIAL PRESENTACIÓN
3695 | Polietileno de alta densidad | Caja

Juego de Sondas Curvas Grabadas

CÓDIGO	U. MEDIDA	MEDIDA
7035	mm	0.05 a 1.00mm
7036	SAE	0.002" a 0.040"



PRESENTACIÓN	PIEZAS	UNIDAD POR CAJA
Blister	16	10

Juego de Sondas Grabadas

CÓDIGO	U. MEDIDA	MEDIDA	PIEZAS
6462	mm	0.05 a 1.00mm	20
6463	SAE	0.002" a 0.040"	20
7037	mm	0.02 a 1.00mm	23



Cód. 7037 posee medidas para motos (0.02, 0.03 & 0.04mm)

PRESENTACIÓN	UNIDAD POR CAJA
Blister	10

Barretas en Juego

Contenido:
8", 12" & 18"

MEDIDA	LARGO VARILLA	LARGO MANGO
8"	10mm	10,5mm
12"	18mm	12,5mm
18"	35mm	13,5mm



CÓDIGO	MATERIAL	PRESENTACIÓN	PIEZAS	UNIDAD POR CAJA
6756	Ac-C	Blister	3	4

Bocallave para Inyectores



CÓDIGO	ENCASTRE	LARGO	MEDIDA ESTRIADA	MATERIAL	UNIDAD POR BULTO
7161	1/2"	80mm	27mm	Cr-V	8

Juego de Extractor de Rodamientos

Contiene extensiones y separador de rodamientos. También es adecuado para remover pequeños engranajes y/o accesorios de ejes.

Capacidad de: 10 a 30mm

CÓDIGO | PRESENTACIÓN | PIEZAS
6244 | **Caja** | **9**



Juego de Extractor de Caliper de Freno Universal

Para extraer y/o colocar caliper de freno en los siguientes modelos y marcas:

- (D) Frente/Delantero
- (T) Trasero
- Citroën/XM, Xantia (F/T)
- Audi (F)
- FIAT/Alfa Romeo (F)
- Ford/Fiesta (F)
- ISUZU(F)
- Honda/Concesto (F)
- Jaguar/XJ6,XJ40 (F/T)
- BMW/318is,320i,325TD,518i,525i&lx,740i,850ci,M5 (F)
- Mercedes Benz/190,200,300,420,560 series (F)
- Mitsubishi/Colt (F)
- NISSAN/Mlera,Stanza,Sunny (F)
- Rover/Austin, Metro, 200&400 series, Maestra, Montego (F)
- TOYOTA/Camry (F)
- Volvo (F)
- VW/Passat, Golf GTI (F)
- FORD Australia/NZ Telstar, Laser (T)
- MAZDA (T)
- SAAB 9000 (T)
- FIAT/Alfa Romeo 164 2.0 (T)
- HONDA/Prelude, CRX 16i (T)
- GM/Saturn (T) Usar el adaptador de 3/8" con la barra de extensión y el crique cuando necesite ejercer mayor fuerza sobre el pistón.
- NISSAN, PRIMERA,WV/Golf IV
- Audi/80,90,V8+100,Coupe E (T)
- Rover/800ABS (T)
- SUBARU L+Z (T)
- FORD/Sierra ABS, Granada, Scorpio ABS 85 (T)
- NISSAN/Bluebird 1.8Turbo, Silvia Turbo, Primera 2.0i LS/GS/GSX (T)
- PEUGEOT/405 1.9Gi,Gri,Sri,Gtxi,MI 16, 605 2.0 Sri (T)
- TOYOTA/Celica,Corolla GT,MR2(T)
- VW/Golf Gti, VENTO Synchro, VENTO Gti 16V, Passat CL, GL, GT and GT 16V, Corrado 16Vscirroca GTX 16V (T)
- GM la mayoría de los pistones de 1-7/8", 2-1/8", 2-1/2"
- Renault/R21, Laguna (T)
- Ford Mondeo
- SAAB
- Open (T)
- Citroën
- NISSAN Maxims.



CÓDIGO | MATERIAL | PRESENTACIÓN | PIEZAS
6431 | **Acero #45** | **Caja** | **18**

Juego de Bocallaves y Puntas para Alternador

- 1 Punta Torx para Alternador: T50
- 1 Punta Multiestria para Alternador: M10
- 2 Puntas Torx: T40 & T50 x 75 mm (L)
- 2 Puntas Multiestria: M8 & M10 x 75 mm (L)
- 2 Puntas Hexagonales: 8 & 10mm x 75 mm (L)
- 1 Punta Especial para Alternador de 33 dientes con Encastre Hexagonal: 15mm
- 1 Punta Especial para Alternador de 33 dientes con Encastre Hexagonal: 22mm
- 1 Tuerca Hexagonal para Alternador: 22mm
- 1 Tuerca de 4 Pins para Alternador con Encastre Hexagonal: 17mm
- 1 Adaptador 1/2" x 10 mm con Sujeción de Puntas



CÓDIGO | ENCASTRE | MATERIAL | PRESENTACIÓN | PIEZAS | UNIDAD POR BULTO
5904 | **1/2"** | **Cr-V** | **Caja** | **13** | **15**

Juego de Extractor de Sonda Lambda, Bulbo e Inyectores

Bocallaves [7 Piezas]:

- 1 Encastre 1/2" x 90mm (29mm)
- 1 Encastre 3/8" x 90mm (22mm)
- 1 Encastre 1/2" x 80mm (27mm Estriada)
- 1 Encastre 3/8" x 80mm (22mm)
- 1 Encastre 3/8" x 30mm (22mm)
- 1 Encastre 1/2" x 50mm (22mm)
- 1 Encastre 3/8" x 74mm (1-1/16")



CÓDIGO | MATERIAL | PIEZAS
6726 | **Cr-V** | **7**

Juego de Extractor de Tapones de Carter

1 Manija de fuerza 200mm

Bocallaves Encastre 3/8" [17 Piezas]:

- 6 Puntas Hexagonales: 8, 9, 10, 12, 14 & 17mm
- 1 Punta Triangular: 10mm
- 2 Puntas Cuadradas: 5/16" & 3/8"
- 7 Puntas Cuadradas: 7, 8, 10, 11, 12, 13 & 14mm
- 1 Bocallave Cuadrada: 10mm



CÓDIGO | ENCASTRE | PRESENTACIÓN | PIEZAS | UNIDAD POR BULTO
6727 | **3/8"** | **Caja Metálica** | **18** | **10**

Extractor de Rotula Universal

Tipo Sapo



CÓDIGO | APERTURA | PROFUNDIDAD | MATERIAL | PRESENTACIÓN
6725 | **2"** | **1-1/4"** | **Cr-V** | **Caja**

Kit para Tensión de Poleas Poli-V

Barras [2 Piezas]:

1 Barra Encastre 3/8" x 580mm
 1 Barra Encastre 1/2" x 230mm

Bocallaves Encastre 3/8" de Cr-V [4 Piezas]:

13, 15, 16 & 18mm

Llaves Pata de Cuervo Encastre 3/8" [3 Piezas]:

13, 14 & 15mm



Compatible con la mayoría de las Correas Poli-V

CÓDIGO | PRESENTACIÓN | PIEZAS | UNIDAD POR BULTO
6187 | **Caja Plástica** | **9** | **12**

Prensa para Resortes de Válvulas en Kit (Universal)

Para Remover e Instalar Resortes de Válvulas de Autos y Motos

1 Prensa

1 Varilla para ajuste

Bases [5 Piezas]:

16, 19, 23, 25 & 30mm

Tornillos de ajuste [3 Piezas]:

70, 110 & 120mm



CÓDIGO | PRESENTACIÓN | PIEZAS | UNIDAD POR BULTO
6350 | **Caja Plástica** | **10** | **10**

Llave Saca Filtro a Cadena

Cadena regulable que se adapta a cualquier diámetro de filtro.



CÓDIGO | LARGO DE CADENA | MATERIAL DEL CUERPO | PRESENTACIÓN | UNIDAD POR CAJA
2910 | **450mm** | **Aluminio** | **Blister** | **20**

Llave Saca Filtro de Aceite

Remueve y Coloca Filtros de Ø54 Mm a 100Mm

Puede usarse con llaves criques o accesorios
Encastre 3/8" y 1/2".
Bocallaves o llaves de 19mm.
Incluye adaptador a 1/2".

CÓDIGO | PRESENTACIÓN
6724 | **Caja**



Llave Saca Filtro de Aceite (3 Patas Redondas)

Remueve y Coloca Filtros de Ø65mm a 120Mm

Puede usarse con llaves criques o accesorios
Encastres 3/8" y 1/2".
Bocallaves o llaves de 19mm.
Incluye adaptador a 1/2".

CÓDIGO | ENCASTRE | PRESENTACIÓN
3387 | **3/8"** | **Caja**



Llave Sacafiltro a Cinta

Largo: 500mm
Ancho: 19mm
Espesor: 3.0mm

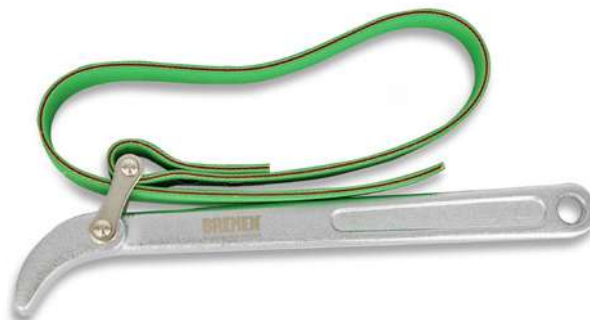

CÓDIGO | MATERIAL | PRESENTACIÓN | PIEZAS | UNIDAD POR CAJA
7491 | **Acero** | **Blister** | **16** | **10**

Saca Filtro a Fleje Giratorio

CÓDIGO	CAPACIDAD
6403	Ø60 a 74mm
6404	Ø73 a 85mm
6405	Ø85 a 95mm



MATERIAL | PRESENTACIÓN | UNIDAD POR CAJA
Cr-V | **Blister** | **6**

Pinza Saca Filtro de Aceite

Mango Antideslizante

CÓDIGO	LARGO	CAPACIDAD
5319	230mm	60 a 90mm
5320	260mm	85 a 115mm



MATERIAL | PRESENTACIÓN | UNIDAD POR CAJA
Cr-V | **Blister** | **6**

Sets de Insertos

CÓDIGO	MEDIDA	LARGO
7472	M5 x 0.08	6,7mm
7473	M6 x 1.00	8,0mm
7474	M8 x 1.25	10,8mm
7475	M10 x 1.50	13,5mm
7476	M12 x 1.75	16,3mm



Repuestos para el Juego de Insertos para Rosca, Código 6655.

PRESENTACIÓN | PIEZAS | UNIDAD POR CAJA
Caja | **10** | **50**

Juego de Insertos para Rosca

- 5 Brocas helicoidales
- 5 Machos
- 5 Punzones
- 5 Porta insertos
- 1 Llave hexagonal

Insertos de Rosca [110 Piezas]:

- 25 Insertos M5 x 0.80 x 6.7mm
- 25 Insertos M6 x 1.00 x 8.0mm
- 25 Insertos M8 x 1.25 x 10.8mm
- 25 Insertos M10 x 1.50 x 13.5mm
- 10 Insertos M12 x 1.75 x 16.3mm



Ideal para restaurar roscas dañadas en acero, fundición, hierro y aluminio (block de motores, tapas de cilindro, block de motos).

CÓDIGO | PRESENTACIÓN | PIEZAS | UNIDAD POR CAJA
6655 | **Caja** | **131** | **5**

Criquet Carro Perfil Bajo

Elevación Rápida. Doble Pistón.

Características: Doble Pistón
Elevación: Rápida 7 golpes
Altura Mínima: 85mm
Altura Máxima: 500mm



CÓDIGO	CAPACIDAD	LARGO DE CRIQUET	PRESENTACIÓN
6648	3 Toneladas	695mm	Caja

Criquet Carro

Altura Mínima: 130mm.
Altura Máxima: 508mm.



CÓDIGO	CAPACIDAD	LARGO DE CRIQUET	PRESENTACIÓN
5571	3 Toneladas	644mm	Caja

Cintas de Amarre con Crique

CÓDIGO	MEDIDA	GANCHO	CARGA DE TRABAJO	CARGA DE ROTURA	UNID. X PACK
7690	25mm x 5m	S	350 Kg	700 Kg	2
7691	25mm x 5m	S	350 Kg	700 Kg	4



MATERIAL DE LA CINTA | MATERIAL DEL GANCHO | PRESENTACIÓN
100% poliéster | **Acero al carbono** | **Blister**

Cintas de Amarre con Crique

CÓDIGO	MEDIDA	GANCHO	CARGA DE TRABAJO	CARGA DE ROTURA	UNID. X PACK
7692	38mm x 8m	J	1.500 Kg	3.000 Kg	1
7693	50mm x 8m	J	2.500 Kg	5.000 Kg	1



MATERIAL DE LA CINTA | MATERIAL DEL GANCHO | PRESENTACIÓN
100% poliéster | **Acero al carbono** | **Blister**

Corta Cadena de Moto

Para Cadenas de Bicicleta y Moto #420 y #428 para medidas de Cadena de Moto #520 hasta #530 con previo desgaste del perno a retirar



CÓDIGO | PRESENTACIÓN
6674 | **Blister**

Llave para Tapón de Carter

Compatible con Peugeot, Renault y Volvo.



CÓDIGO | MEDIDA | LARGO | PUNTA | MATERIAL | UNIDAD POR CAJA | UNIDAD POR BULTO
7162 | **8 y 10mm** | **220mm** | **Cuadrada** | **Cr-V** | **3** | **30**

Corta Cadena de Moto

Con Accesorios

- 1 Cuerpo
- 1 Perno de alineación
- 1 Perno de empuje
- 1 Palanca
- 1 Mango
- 1 Resorte
- 3 Picos divisorios: 2.2, 2.9 & 3.8mm
- 1 Guía Alta punta de 2.2mm
- 1 Guía baja punta de 2.2mm
- 2 Placas de prensar
- 1 Gran yunque
- 1 Pequeño yunque
- 1 Remachador

Corta cadenas hasta #630
Prensa eslabones de unión hasta #530
Remacha pasadores hasta #630



CÓDIGO | MATERIAL | PRESENTACIÓN | PIEZAS
6675 | **Acero #45** | **Caja** | **13**

Pesca Tornillo Flexible

De 4 Garras



CÓDIGO | LARGO | UNIDAD POR CAJA
5166 | **600mm** | **50**

Lápiz Telescópico con Imán



CÓDIGO | LARGO MÁXIMO | CAPACIDAD | PRESENTACIÓN | UNIDAD POR CAJA
5797 | **630mm** | **0.6Kg** | **Blister** | **25**

Espejo de Inspección Telescópico Articulado

Espejo con brazo telescópico totalmente articulado con giro 360°.

Incluye clip.



CÓDIGO | TAMAÑO ESPEJO | LARGO | MATERIAL EXTENSOR | MANGO
7105 | **Ø31mm** | **170 a 485 mm** | **Acero Inoxidable** | **Antideslizante**

Espejo de Inspección con Mango Flexible



CÓDIGO | TAMAÑO ESPEJO | LARGO | MATERIAL EXTENSOR | MANGO
7106 | **Ø55mm** | **500 mm** | **Acero Inoxidable** | **Antideslizante**

Espejo de Inspección Telescópico Articulado con LED

Espejo con brazo telescópico totalmente articulado con giro 360° con dos luces LED.



CÓDIGO | TAMAÑO ESPEJO | LARGO | MATERIAL EXTENSOR | MANGO
7107 | **52 x 83mm** | **285 a 876 mm** | **Acero Inoxidable** | **Ergonómico Antideslizante**

Pesca Tornillos Flexible con Imán

Su cobertor plástico evita que el lateral del imán sea atraído por los elementos metálicos cercanos al espacio utilizado para llegar a la pieza que desea capturar.



CÓDIGO | LARGO | IMÁN | MATERIAL | PRESENTACIÓN | UNIDAD POR CAJA
6382 | **510mm** | **ø10mm** | **Ac-C** | **Blister** | **20**

Compresómetro

Para bujías con rosca de 14 y 18 (autos europeos y americanos)
 Para autos japoneses hay que usar un adaptador para rosca de 12

Capacidad:
 50-300 PSI
 3-21 kg/cm
 3-21 bar

No apto para vehículos diesel.



CÓDIGO | PRESENTACIÓN | UNIDAD POR BULTO | IVA
2914 | **Caja** | **20** | **10.5%**

Pinza para Abrazaderas con Cable Flexible

Cable flexible 630mm.
 Para vehículos de última generación.
 La pinza se puede bloquear, permitiendo liberar las manos.



CÓDIGO | PRESENTACIÓN | UNIDAD POR CAJA
6242 | **Blister** | **6**

Soporte Magnético Rectangular

Soporta hasta 5kg de herramientas.



CÓDIGO | LARGO | UNIDAD POR BULTO
5808 | **450mm** | **20**

Medidor de Grados de Torque

Escala de Ángulo de 360° claramente señalada cada 2° con intervalos de 10° y 30°
 El indicador grabado sobre el plato plástico protege la escala de ángulos de suciedad y grasa
 Su brazo ajustable mantiene la escala de ángulos inmóvil
 El brazo posee dos largos diferentes
 Especificación del Ángulo de Torque.
 Ej: Si un ángulo de torque está dado a 50Nm + 70°, primero debe ajustarse a 50Nm y luego debe ser llevado a 70°



CÓDIGO | ENCASTRE | PRESENTACIÓN | UNIDAD POR CAJA
3897 | **1/2"** | **Blister** | **10**

Multímetro Digital con Medidor de Temperatura

Pantalla Grande para fácil lectura
 Recubierto en goma para mayor resistencia a golpes.
 Auto apagado.
 Comprobación de diodos y transistores.
 Función Test de temperatura.



VOLTAJE DC: 200m-2-20-200-500V ($\pm 0.5\%$)
VOLTAJE AC: 200-500V ($\pm 10\%$)
DCA: 2m-20m-200m-10A ($\pm 1.8\%$)
OHM: 200-2K-20K-200K-M0 ($\pm 2.0\%$)

CÓDIGO | PRESENTACIÓN
6692 | **Caja**

Vacuómetro

Vacuómetro (o manómetro de vacío)
Es un manómetro que sirven para medir presiones inferiores a la atmosférica.

Mide presión de combustible de:
0 a 10 PSI ó 0 a 0.7 kg/cm²

Mide Vacío de:
0 a 70 cm Hg (Centímetros de Mercurio)
ó 0 a 30 in Hg (Pulgadas de Mercurio)

Conversiones:
1 Bar = 100.000 pascals
1 pascal = 1 Newton/m²
1 Bar = 10 Newton/cm²
1 bar = 10 Kg * metro / seg²



CÓDIGO 2915 | PRESENTACIÓN Caja Plástica | UNIDAD POR CAJA 12 | IVA 10.5%

Tablero de Herramientas BREMEN®



CÓDIGO 7067 | MEDIDA 1200mm x 870mm

Luz Led de Trabajo Extensible

| Ideal para utilizar durante los trabajos dentro del taller mecánico.

| Cuenta con 54 potentes lámparas LED SMD (Surface Mounted Device) y funciona con la batería del propio vehículo, sin necesidad de otra fuente de energía externa.

| Posee extremos extensibles, lo cual permite que el producto se adapte a diferentes anchos de capó.

| Para utilizar en 2 niveles de iluminación: 100% y 50%.

| Incluye cables y pinzas para conectar la Luz LED a la batería del auto.

Características Técnicas

LED	54 Unidades SMD
Lúmenes	1500Lm
Material	Aluminio & ABS
Medidas	1.260 x 110mm
Cable	5m
Voltaje	12V
Potencia	12W
Peso neto	2,35kg
Ancho mín:	1.230mm
Ancho máx:	1.900mm

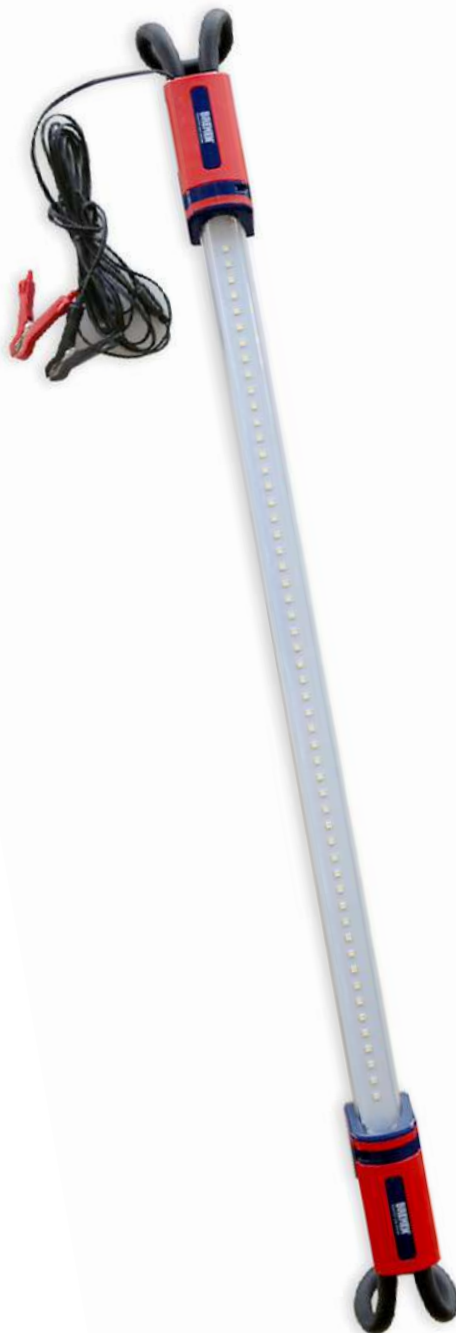



SANGALO

DISTRIBUIDOR OFICIAL

BREMEN

QUALITÄT UND DESIGN



SANGALO

DISTRIBUIDOR OFICIAL

BREMEN

QUALITÄT UND DESIGN



Herramientas Varias

Aparejo a Cadena Manual

CÓDIGO	CAPACIDAD	POLEA	LARGO CADENA
7029	1.0 TON	Simple	3 metros
7030	2.0 TON	Simple	3 metros
7031	3.0 TON	Doble	3 metros
7032	5.0 TON	Doble	3 metros
7115	1.0 TON	Simple	6 metros
7091	2.0 TON	Simple	6 metros
7092	3.0 TON	Doble	6 metros
7093	5.0 TON	Doble	6 metros

Cadena de color negro para levantar la carga.
Cadena galvanizada para tracción manual.



MATERIAL CADENA | MATERIAL ENGRANAJES
Acero G80 | **Acero**

Arco de Sierra

Empuñadura con agarre ergonómico.

Detalle:
Incluye sierra Acero#60 de 12"



CÓDIGO | HOJA | MATERIAL MANGO | MATERIAL MARCO | UNIDAD POR CAJA
7034 | **12"** | **TPR** | **Acero A3 + Aluminio** | **6**

Arco de Sierra Mini

Empuñadura con agarre ergonómico.



CÓDIGO | HOJA | MATERIAL MANGO | MATERIAL MARCO | UNIDAD POR CAJA
7039 | **10"** | **TPR** | **Acero A3 + Aluminio** | **12**

Arco de Sierra Profesional

Empuñadura con agarre ergonómico.
Perilla para control de tensado e intercambio de sierras de fácil ajuste.



CÓDIGO | HOJA | CORTE | MATERIAL MANGO | MATERIAL MARCO | UNIDAD POR CAJA
7033 | **12"** | **55° / 90°** | **TPR** | **Acero A3 + Aluminio** | **6**

Arco de Sierra Industrial

Empuñadura con agarre ergonómico.
Palanca para control de tensado e intercambio de sierras de fácil ajuste.



Incluye:
Sierra bimetálica

CÓDIGO | HOJA | CORTE | MATERIAL MANGO | MATERIAL MARCO | UNIDAD POR CAJA
7038 | **12"** | **55° / 90°** | **TPR** | **Acero A3 + Aluminio** | **6**

Arco de Sierra Junior

Material del Arco: Acero templado
Material de la Hoja: Acero japonés SK5
Material del Mango: PP & TPR



CÓDIGO | LARGO | UNIDAD POR BULTO
7666 | **6" (152mm)** | **96**

Repuesto Hoja para Arco Montaraz

CÓDIGO	USO	MEDIDA
7670	Para Madera Seca	21"
7671	Para Madera Verde	21"
7672	Para Madera Seca	24"
7673	Para Madera Verde	24"
7674	Para Madera Seca	30"
7675	Para Madera Verde	30"

Repuesto Hoja para Madera para Arco Montaraz
(Cód. 7667, Cód. 7668 y Cód. 7669)

MATERIAL DE LA HOJA

Acero al manganeso con dientes templados



Bomba Manual para Trasvasar Líquido

Bomba con tubo de aspiración de 1 metro
Adaptador tampón 51mm (2")
Elevación: 5m
Para tambor de 200lt



Incluye:

Abrazadera de 1"

Suministra y transfiere aceite lubricante, anticongelantes, gasolina, y otros líquidos no corrosivos.

No es compatible con productos alimenticios ni para bombear agua.

CÓDIGO | CAUDAL | PESO | ENTRADA | SALIDA | UNIDAD POR BULTO
7199 | 22l p/m | 3.4 kg | 32mm (1-1/4") | 25mm (1") |  6

Calibre Mecánico de Acero Inoxidable



CARACTERÍSTICAS:

Superficie de lectura mate antirreflejo.

Incluye Medidor de Profundidad

Fabricado en ACERO INOXIDABLE, para una mayor durabilidad.

Mandíbula móvil de una sola pieza (monoblock), que garantiza precisión en las mediciones.

Versátil; puede usarse para tomar una amplia variedad de medidas como dimensiones internas, dimensiones externas y mediciones de profundidad.

CÓDIGO | MATERIAL | CAPACIDAD | PRECISIÓN | PRESENTACIÓN
7117 | Acero Inoxidable | 0-150mm | 0.02mm | Caja Plástica

Candado de Aluminio Macizo con Traba Doble

Características:

Estos candados sobrepasan los testeos de calidad más exigentes del mercado.

Su aro es de Acero al Manganeso, lo que le otorga dureza adicional y mayor resistencia, impidiendo ser vulnerado por la mayoría de las herramientas de corte

Sus resortes son de Acero Inoxidable.
Mecanismo con doble traba.

Incluye:

Tres llaves de Acero al Carbono que admiten copia.



CÓDIGO	MEDIDA	UN. X BULTO
7540	30mm	12
7541	40mm	12
7542	50mm	12
7543	60mm	12
7544	30mm LARGO	12
7545	40mm LARGO	12
7546	50mm LARGO	12

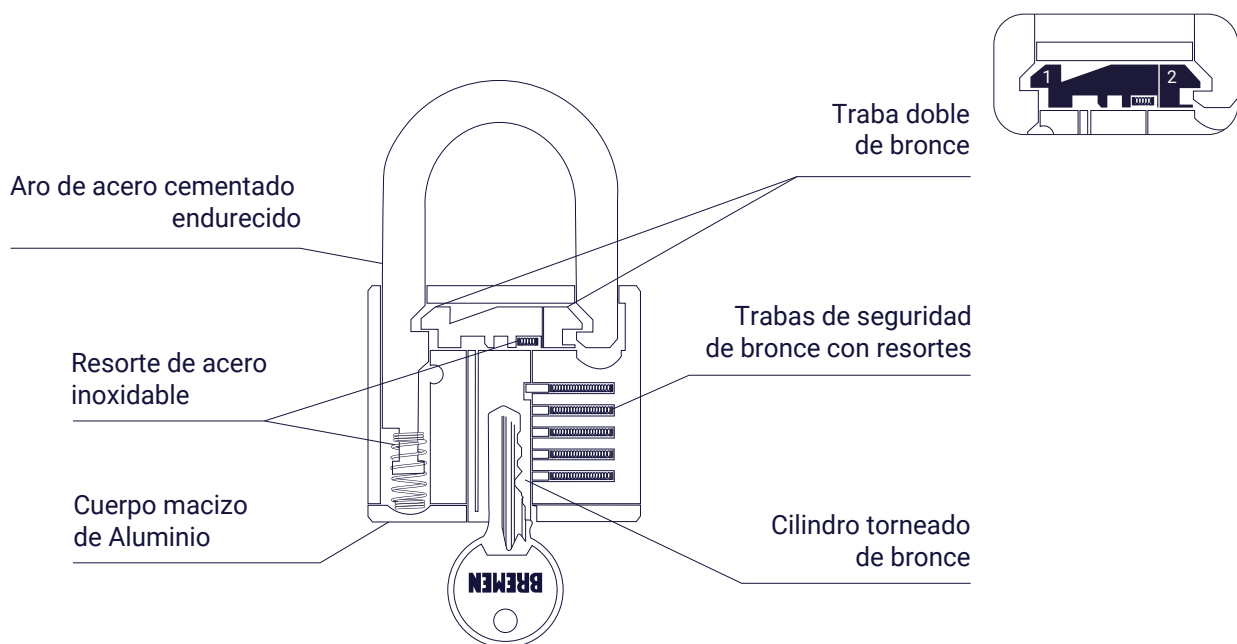

MATERIAL DEL CUERPO | PRESENTACIÓN
Acero Inoxidable | **Blister**

Candado de Bronce Pesado Estándar

Cuerpo de BRONCE MACIZO.
 Aro de acero cementado para mayor resistencia.
 Doble traba para máxima seguridad (en modelos 30mm, 40mm, 50mm y 60mm).
 Logo BREMEN® grabado en el cuerpo.

Apto para intemperie gracias a que posee:
 Tambor de bronce.
 Resorte de acero inoxidable.
 Resortes de combinación en aleación de cobre y zinc.
 Agujero de drenaje
 3 llaves hexagonales de bronce recubiertas en níquel que admiten copia.



CÓDIGO	MEDIDA	UNID. POR BULTO
7054	20mm	12
7055	25mm	12
7056	30mm	12
7057	40mm	12
7058	50mm	6
7059	60mm	6



MATERIAL DEL CUERPO | PRESENTACIÓN
Bronce Macizo | **Blister**

Candado de Bronce Pesado Largo

Cuerpo de BRONCE MACIZO.
 Aro de acero cementado para mayor resistencia.
 Doble traba para máxima seguridad.
 Logo BREMEN® grabado en el cuerpo.

Apto para intemperie gracias a que posee:
 Tambor de bronce.
 Resorte de acero inoxidable.
 Resortes de combinación en aleación de cobre y zinc.
 Agujero de drenaje

3 llaves pentagonales de bronce recubiertas en níquel que admiten copia.



CÓDIGO	MEDIDA	UNID. POR BULTO
7060	30mm	12
7061	40mm	12
7062	50mm	12



MATERIAL CUERPO | PRESENTACIÓN
Bronce Macizo | **Blister**

Candado de Bronce Doble Traba a Bolilla

Doble traba a bolilla de acero inoxidable para seguridad superior:

El material no puede deformarse ni romperse, lo cual hace al candado más seguro y más resistente a golpes.
El mecanismo permite que la llave solamente pueda ser extraída al cerrar bien el candado, lo que impide su extravío u olvido.

Retén de goma que evita el contacto con el agua.
Cuerpo de bronce macizo.
Incluye 3 llaves de bronce.
Disponible en 3 tamaños: 30, 40 y 50mm.



CÓDIGO	MEDIDA	UNID. POR CAJA
7126	30mm	12
7127	40mm	12
7128	50mm	6

MATERIAL DEL CUERPO | PRESENTACIÓN | ARO
Bronce Macizo | **Blister** | **Corto**

Exhibidor de Candados



CÓDIGO | MEDIDA | GANCHOS
7196 | **460mm x 680mm** | **12**

Cuchilla Metálica Retráctil



CÓDIGO | MEDIDA CUCHILLA | MATERIAL CUERPO | MATERIAL CUCHILLA | PRESENTACIÓN | UNIDAD POR CAJA
3969 | **19mm** | **Zinc** | **Acero Japonés SK5** | **Blister** | **12**

Cuchilla Plástica Retráctil

Con rueda de ajuste.



CÓDIGO | MEDIDA CUCHILLA | MATERIAL CUERPO | MATERIAL CUCHILLA | PRESENTACIÓN | UNIDAD POR CAJA
3587 | **18mm** | **ABS** | **Acero Japonés SK5** | **Blister** | **12**

Repuesto Partible para Cuchilla Retráctil



CÓDIGO | PIEZAS | MEDIDA CUCHILLA | PRESENTACIÓN
2615 | **10** | **18mm** | **Estuche**

Cuchilla Metálica Autoretráctil

La hoja se retracta automáticamente cuando se suelta la presión del botón.
(cumple reglamentación de A.R.T.)



CÓDIGO | MEDIDA CUCHILLA | MATERIAL CUCHILLA | PRESENTACIÓN | UNIDAD POR CAJA
6691 | **19mm** | **Acero Japonés SK5** | **Blister** | **12**

Cuchilla Metálica Retractiva con Rueda de Ajuste



CÓDIGO | MEDIDA CUCHILLA | MATERIAL CUERPO | MATERIAL CUCHILLA | PRESENTACIÓN
6650 | **18mm** | **Acero** | **Acero Japonés SK5** | **Blister**

Cortacaño Telescópico para Cobre

Incluye rueda de repuesto.



CÓDIGO | MEDIDA | PRESENTACIÓN | UNIDAD POR CAJA
4182 | **1/4 a 2"** | **Blister** | **6**

Cortavidrio de Diamante

Con 3 ranuras de recorte



CÓDIGO | MEDIDA | MEDIDA | MATERIAL CUCHILLA | PRESENTACIÓN | UNIDAD POR CAJA
2963 | **5"** | **6.5mm** | **Carburo de Tungsteno** | **Blister** | **12**

Cortaperno



CÓDIGO	LARGO TOTAL	MATERIALES BLANDOS	MATERIALES DUROS
7502 *	12"	5mm	4mm
7503 *	14"	7mm	5mm
2894	18"	8mm	6mm
2895	24"	10mm	8mm
3010	30"	13mm	10mm
2896	36"	16mm	12mm
4575	42"	19mm	14mm

(*) Nuevo Lanzamiento

Posee Tornillos para Ajustar la Brecha entre Cuchillas Mango Ergonómico.

MATERIAL CUCHILLAS | MATERIAL CUERPO
Cr-Mo | **Acero**

Juego Cuchillas de Repuesto Cortaperno

CÓDIGO	MEDIDA	
7515 *	12"	
7516 *	14"	
3041	18"	
3042	24"	
3043	30"	
3044	36"	(*) Nuevo Lanzamiento



MATERIAL | PIEZAS
Cr-Mo | **2**

Conducto Lubricador con Base Magnética

Pico circular 1/4" x 6mm



CÓDIGO | LARGO | ENCASTRE | PRESENTACIÓN | UNIDAD POR CAJA
4039 | **330mm** | **1/4"** | **Blister** | **10**

Cinta Métrica

CÓDIGO	LARGO	ANCHO	UNID. POR CAJA 
7612	3m	19mm	12
7613	5m	25mm	6
7614	8m	25mm	6



Fleje con revestimiento de Nylon.
 Punta con doble imán.
 Caja de ABS cubierta con TPR.
 Agarre de goma ergonómico.
 Cumple con los requisitos del Sistema Métrico Legal Argentino (SIMELA).
 Autofrenante.

Dobladora de Caño a Palanca

Dobla caños de 1/4", 5/16" & 3/8"
 Para ángulos de 0° a 180°
 Para caños de cobre



CÓDIGO | PRESENTACIÓN
2920 | **Caja Color**

Engrampadora - Abrochadora

Para grampas de 4 a 8 mm.

Incluye:
 500 grampas de 6mm.
 y 500 grampas de 8mm.



CÓDIGO | MATERIAL | PRESENTACIÓN | UNIDAD POR CAJA
2370 | **Plástico de alto impacto** | **Blister** |  **20**

Engrampadora Triple con Maletín

Para: Grampas "U", Clavo y Standard.

Sirve:

Tapicería, Cableado y Alfombras.

Incluye:

500 unid. Grampas (1,2x8mm)
 500 unid. Grampas "U" (12mm)
 500 unid. Clavos (10mm)



CÓDIGO MATERIAL CAPACIDAD PRESENTACIÓN UNIDAD POR CAJA
6661 | Metal cromado | 4-14mm (5/32"-9/16") | Caja Plástica | 6

Engrampadora Triple

Para: Grampas "U", Clavo y Standard.

Incluye:

Surtido de grampas.



CÓDIGO PRESENTACIÓN UNIDAD POR CAJA
3685 | Blister | 12

Grampas "Clavo"

CÓDIGO MEDIDA
 3686 10mm
 3687 14mm

Para engrampadora pesada

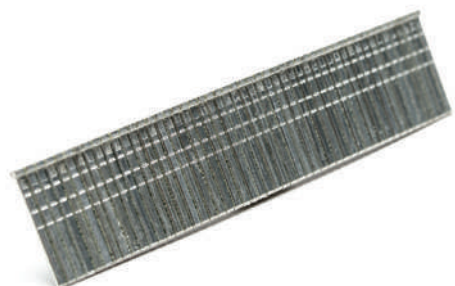

PRESENTACIÓN UNIDAD POR BULTO
Caja x 1000unid. | 200

Grampas "U"

Usos:

Para Engrampadora Triple BREMEN® (Cód. 3685)



CÓDIGO MEDIDA PRESENTACIÓN UNIDAD POR BULTO
3688 | 12mm | Caja x 1000unid. | 100

Grampas para Engrampadora Pesada

Usos:

Para Engrampadora Triple BREMEN® (Cód. 3685)
 y Engrampadora Triple con Maletín BREMEN® (Cód. 6661).

CÓDIGO	MEDIDA
2328	8mm
2329	10mm
2330	12mm

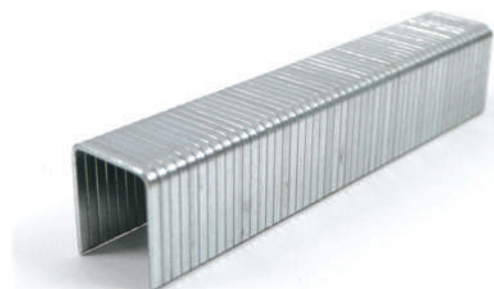

PRESENTACIÓN UNIDAD POR BULTO
Caja x 1000unid. | 100

Grampas "C"

Usos:

Para Engrampadora - Abrochadora BREMEN (Cód. 2370).

CÓDIGO	MEDIDA
2372	6mm
2371	8mm



PRESENTACIÓN UNIDAD POR BULTO
Caja x 1000unid. | 200

Regla de Acero Inoxidable

CÓDIGO	LARGO	U. POR CAJA	U. POR BULTO
7109	300mm	12	300
7399	600mm	10	200
7400	1000mm	10	100

Doble escala de medición en los primeros 10 cm, expresados en 1mm y 0.5mm.

Logo BREMEN® grabado en el cuerpo.

MATERIAL PRESENTACIÓN
Ac. Inox. | Pouch

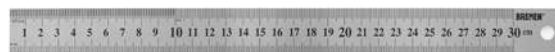

Escuadra Carpintero de Aluminio

Medición

CÓDIGO	MEDIDA
6823	10"
6824	12"
6825	14"



Unión reforzada
Excelente resistencia a deformación gracias a ser de aluminio macizo.

Usos:

Carpintería

MATERIAL | PRESENTACIÓN | UNIDAD POR CAJA

Aluminio | **Tarjeta para colgar** | **10**

Escuadra con Sombrero

Medición



CÓDIGO	MEDIDA	SECCIÓN TRANSVERSAL DE LOS LADOS	TOLERANCIA ANGULAR
3752	150x100mm	25x5mm	0,018mm
3753	200x130mm	29x6mm	0,020mm
3754	250x160mm	34x6mm	0,022mm
4025	300x200mm	40x9mm	0,025mm
3756	400x250mm	40x9mm	0,030mm
3757	500x330mm	40x9mm	0,035mm

MATERIAL | NORMA | GRADO | PRESENTACIÓN

Ac-C | **DIN 875/1** | **1** | **Estuche y Caja**

Lima Redonda con Cabo

CÓDIGO	MEDIDA	MODELO
4597	6"	BASTARDA
4598	8"	BASTARDA
4599	10"	BASTARDA
4600	12"	BASTARDA
4601	6"	2° CORTE
4602	8"	2° CORTE
4603	10"	2° CORTE
4604	12"	2° CORTE

MATERIAL | MATERIAL CABO | PRESENTACIÓN
Acero T12 | **PP & TPR** | **Blister**

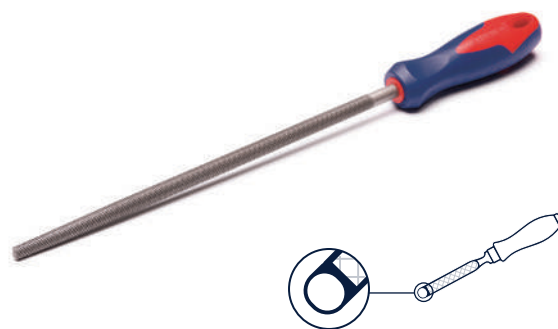

Lima Cuadrada con Cabo

Excelente para Debastar Metal

CÓDIGO	MEDIDA	MODELOS
7189	6" (150mm)	2° Corte
7190	8" (200mm)	2° Corte
7191	10" (250mm)	2° Corte
7192	12" (300mm)	2° Corte
7185	6" (150mm)	Bastarda
7186	8" (200mm)	Bastarda
7187	10" (250mm)	Bastarda
7188	12" (300mm)	Bastarda

MATERIAL | MATERIAL CABO | PICADO | UNIDAD POR CAJA
Acero T12 | **PP & TPR** | **Doble** | **10**

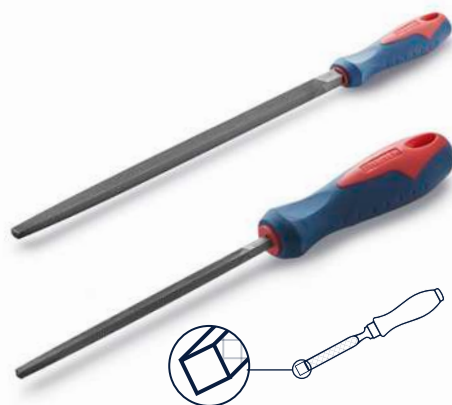

Lima Media Caña con Cabo

CÓDIGO	MEDIDA	MODELO
4581	6"	BASTARDA
4582	8"	BASTARDA
4583	10"	BASTARDA
4584	12"	BASTARDA
4585	6"	2° CORTE
4586	8"	2° CORTE
4587	10"	2° CORTE
4588	12"	2° CORTE

MATERIAL | MATERIAL CABO | PRESENTACIÓN
Acero T12 | **PP & TPR** | **Blister**

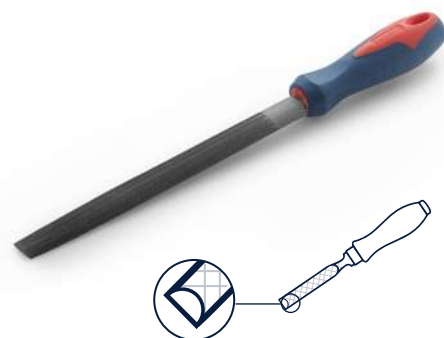

Lima Plana con Cabo

CÓDIGO	MEDIDA	MODELO
4589	6"	BASTARDA
4590	8"	BASTARDA
4591	10"	BASTARDA
4592	12"	BASTARDA
4593	6"	2° CORTE
4594	8"	2° CORTE
4595	10"	2° CORTE
4596	12"	2° CORTE

MATERIAL | MATERIAL CABO | PRESENTACIÓN
Acero T12 | **PP & TPR** | **Blister**



Lima Triángulo con Cabo

CÓDIGO	MEDIDA	MODELO
4605	6"	BASTARDA
4606	8"	BASTARDA
4607	10"	BASTARDA
4608	12"	BASTARDA
4609	6"	2° CORTE
4610	8"	2° CORTE
4611	10"	2° CORTE
4612	12"	2° CORTE

MATERIAL: **Acero T12** | MATERIAL CABO: **PP & TPR** | PRESENTACIÓN: **Blister**

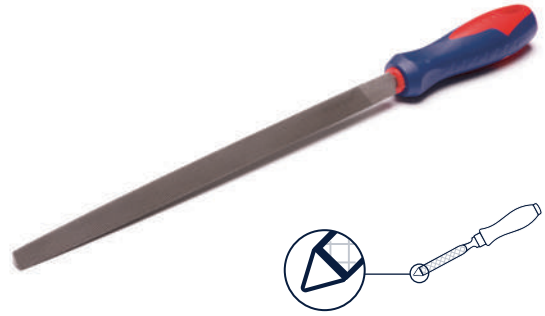

Escofinas Media Caña con Cabo

Recomendada para Uso en Madera Blanda y Dura

CÓDIGO	LARGO
7193	8" (200mm)
7194	10" (250mm)
7195	12" (300mm)

MATERIAL: **Acero T8** | MATERIAL CABO: **PP & TPR** | PRESENTACIÓN: **Blister** | UNIDAD POR CAJA: **10**

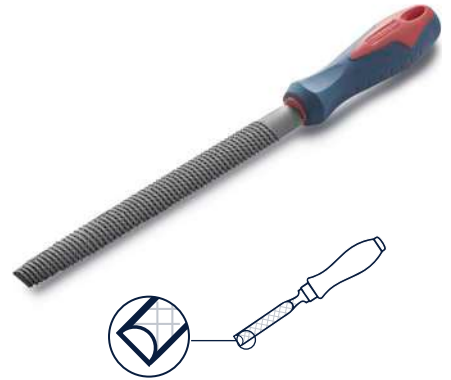

Exhibidor de Limas



CÓDIGO: **7040** | MEDIDA: **315mm x 550mm x 200mm**

Formón

Uso Profesional

CÓDIGO	MEDIDA
4169	6mm
4170	10mm
4171	13mm
4172	16mm
4173	19mm
4174	22mm
4175	25mm
4177	32mm

Características:

- | Fabricados en Acero Cromo Vanadio, forjados y tratados térmicamente para aumentar la dureza y resistencia del filo.
- | Poseen topes traseros metálicos para evitar deformaciones o que se dañe el mango al ser golpeados con mazas de madera, durante un trabajo más intensivo.
- | El mango está conformado ergonómicamente en polipropileno (PP) y elastómero de caucho termoplástico (TPR), para un agarre más anatómico.
- | Cada pieza incluye un cobertor plástico que protege el filo.

Usos:

- | Ideales para trabajos de carpintería como cortes, hendiduras y rebajes, en todo tipo de maderas y otros materiales blandos.

Detalle:

Incluye capuchón plástico para proteger el filo de la cuchilla.



LARGO TOTAL	MATERIAL	MATERIAL MANGO	PRESENTACIÓN	UNIDAD POR CAJA
270mm	Cr-V	PP & TPR	Blister	10

Formones en Juego

Contiene

CÓDIGO	ANCHO
4170	10mm
4171	13mm
4172	16mm
4173	19mm



Ideales para trabajos de carpintería como cortes, hendiduras y rebajes, en todo tipo de maderas y otros materiales blandos.

CÓDIGO	LARGO	PIEZAS	MATERIAL
7676	270mm	4	Cr-V

Martillo Galponero (Fresno)

Mango De Madera



CÓDIGO | MEDIDA | MATERIAL MANGO | UNIDAD POR CAJA
3976 | **16oz** | **Madera (Fresno)** | **6**

Martillo Carpintero

CÓDIGO	MEDIDA	LARGO
4189	18mm	25,5cm
4190	20mm	20,6cm
4191	22mm	20,8cm
4192	25mm	30,0cm



MATERIAL | MATERIAL MANGO | UNIDAD POR CAJA
Acero #45 | **PP & TPR** | **6**

Martillo Bolita

CÓDIGO	PESO (g)	PESO (lb)	UNID. POR CAJA
4184	113g	1/4lb	3
4185	227g	1/2lb	6
4186	340g	3/4lb	6
4187	454g	1lb	6
4188	681g	1-1/2lb	6



MATERIAL | MATERIAL MANGO
Acero #45 | **PP & TPR**

Martillo Galponero

Mango de Fibra de Vidrio recubierto con Polipropileno.
 Empuñadura de Goma (TPR).



CÓDIGO | MEDIDA | MATERIAL | MATERIAL MANGO | UNIDAD POR CAJA
4692 | **16oz** | **Acero #45** | **PP & TPR** | **6**

Martillo Galponero Anti Vibración

Características:

- | Posee cabeza de acero de gran durabilidad con doble uña que permite quitar clavos sin doblarlos.
- | Mango ergonómico ANTI VIBRACIÓN de fibra de vidrio ultra resistente.
- | El agarre está compuesto por PP* y TPR**, 2 materiales esenciales para brindar confort, durabilidad y sujeción. El PP le brinda resistencia a los solventes y el TPR una mayor comodidad y control al agarre.



(*) Polipropileno: Polímero plástico de gran dureza y resistencia cuando se ejerce fuerza.

(**) TPR: Thermoplastic Rubber (Goma Termoplástica) la cual evita que la herramienta se deslice de la mano.



CÓDIGO | MEDIDA | MATERIAL MANGO | UNIDAD POR CAJA
7103 | **16oz** | **Fibra de Vidrio** |  **6**

Martillo Cabeza de PVC

Disponibles repuestos:

CÓDIGO | REPUESTOS
5192 | Cabeza martillo de PVC



CÓDIGO | DIÁMETRO | MATERIAL CABEZA | MATERIAL MANGO | EMPUÑADURA | UNIDAD POR CAJA
5190 | **40mm** | **PVC** | **Fibra de Vidrio** | **PP + TPR** |  **6**

Martillo de Goma



CÓDIGO | LARGO | DIÁMETRO | PESO | MATERIAL CABEZA | EMPUÑADURA | UNIDAD POR CAJA
7110 | **335mm** | **55mm** | **450g** | **Plástica** | **PP + TPR** |  **6**

Mascara Fotosensible Bremen®

Batería Removible



Características:

- | Cuenta con arnés regulable en ajuste y profundidad.
- | Funciona con una batería de litio CR2032 de 3V reemplazable. Además, posee celdas fotovoltaicas para aportar energía extra a la máscara a partir de las radiaciones emitidas durante la soldadura, lo que incrementa considerablemente la vida útil de la batería.
- | Visor de 92 x 42 mm, para un mayor campo de visión del área de trabajo.
- | Posee un filtro que protege la lente y puede ser sustituido.
- | Fabricada en polipropileno, material liviano y altamente resistente al impacto.
- | Alimentación: Batería + Panel Solar

Características Técnicas:

Batería:	CR2032 (3V) x1 removible (No Incluida)
Área del visor:	93 x 43 mm
Área de cartucho:	110 x 90 mm
Oscurecimiento regulable:	DIN de 9 a 13
Oscurecimiento mínimo:	DIN 4
Protección UV:	16 niveles
Delay ajustable	
Tiempo de oscuro a claro:	0,8 - 0,15 segundos
Tiempo de claro a oscuro:	1 / 30.000 segundos
Temperatura de trabajo:	-5°C / 55°C (23°F / 131°F)
Temperatura de almacenamiento:	-20°C / 70°C (-4°F / 158°F)
Sensores:	2
Peso:	0,45 kg
Cumple Normas:	EN 175:1997 y EN 379:2003+A1:2009



Usos:

- | Apta para soldadura MMA, MIG MAG o TIG.
- | Cuenta con 3 regulaciones para adaptación a cualquier condición externa y de trabajo.

CÓDIGO | OSCURECIMIENTO | MATERIAL
7677 | **1/30.000s** | **PP**

Repuesto Arnés

Máscara Fotosensible (Cód. 7677)



CÓDIGO
7712

Repuesto Protector Exterior Visor

Máscara Fotosensible (Cód. 7677)



CÓDIGO
7710

Repuesto Protector Interior Visor

Máscara Fotosensible (Cód. 7677)

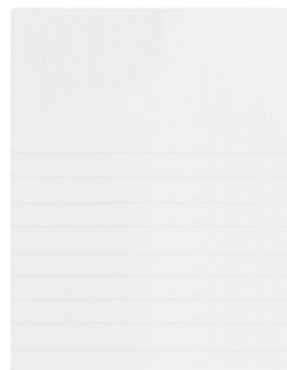

CÓDIGO
7711

Soporte Magnético Tipo Flecha

CÓDIGO	MEDIDA	CAPACIDAD	UNID. POR CAJA 
6662	3	11Kg	6
6663	4	22Kg	6
6664	5	34Kg	10

Para soldar, marcar, medir, montar e instalar
Sujeta el material a 45°, 90° y 135°

PRESENTACIÓN
Blister



Mandril para Taladro



CÓDIGO | ROSCA | CAPACIDAD | PRESENTACIÓN | UNIDAD POR BULTO
6654 | **1/2" - 20unf** | **1 -13mm** | **Caja** | **30**

Mandril para Taladro



CÓDIGO | ENCASTRE | CAPACIDAD | PRESENTACIÓN | UNIDAD POR BULTO
4028 | **Cono B16** | **1 -13mm** | **Caja** | **30**

Adaptador de Taladro SDS



CÓDIGO | ROSCA | ENCASTRE | UNIDAD POR CAJA
3069 | **1/2" X 20UNF** | **SDS PLUS** | **50**

Cabezal Angular para Taladro

Accesorio para taladro con mandril.
Ángulo de 90° para trabajar en espacios reducidos donde el taladro no llega.



CÓDIGO | ROSCA | VÁSTAGO | CAPACIDAD | PRESENTACIÓN | UNIDAD POR CAJA
2717 | **3/8" x 24 UNF** | **Ø9.5mm** | **1.5 a 10mm** | **Blister** | **6**

Ingletadora Profesional

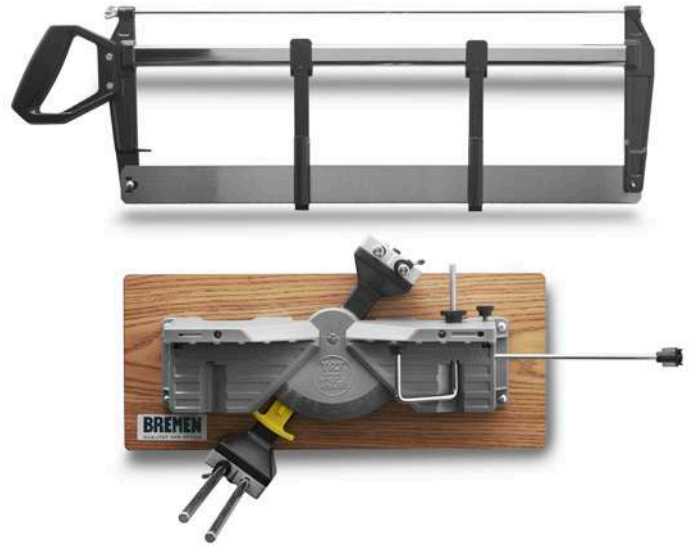

Corta a 15°, 22,5°, 30°, 36°, 45° & 90°.

Escala a milímetros y SAE

Base de ingletes de plástico de alta resistencia con sistema de ángulo fácil.

Regulación a resorte.

CÓDIGO	LARGO	ALTURA DE HOJA	CORTE MÁXIMO	DIENTES POR PULGADA	CORTE MÁXIMO VOLCABLE
5443	24" (600mm)	45mm	155mm	14	175mm

Repuesto para Ingletadora Profesional

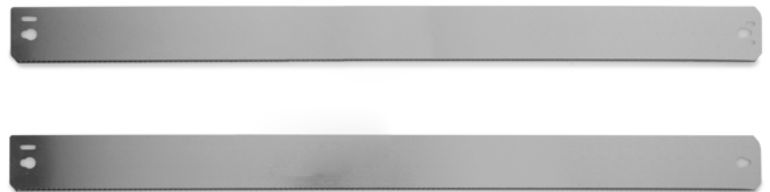

CÓDIGO	USO	DIENTES POR PULGADA
5516	Madera	18
5517	Metales no ferrosos	24

LARGO	MATERIAL	UNIDAD POR CAJA
24" (600mm)	Ac-C	?

Roedora para Taladro

Para ser utilizada con cualquier taladro eléctrico de hasta 3.000 RPM.
Excelente velocidad de corte: 2 metros por minuto con 3.000 RPM.
Doble boca. Cortes prolijos sin rebabas.

Capacidad máxima de corte según material:

Hierro	1.8mm
Acero Inoxidable	1.2mm
Cobre & Aluminio	2.0mm
Plástico	2.0mm

Incluye llave.



CÓDIGO	MATERIAL	MATERIAL MANGO	VELOCIDAD	PRESENTACIÓN	UNIDAD POR CAJA
7237	Aluminio	PP	1.500 - 3.000 RPM	Blister	5

Repuesto para Roedora para Taladro

CÓDIGO	DESCRIPCIÓN
7238	Repuesto de Hoja de Corte
7239	Repuesto Boquilla de Cortes Curvos
7344	Repuesto Boquilla de Cortes Rectos



Multifunción Plegable 15 en 1

Incluye:

1 Destornillador Punta Phillip	PH1
1 Destornillador Punta Plana	5mm
1 Llave para Ajustar Rayos	14GE
3 Bocallaves (Incluye barra de ajuste 1/4")	8,9 y 10mm
3 Llaves para Ajustar Bulones	8, 10 y 15mm
6 Llaves Hexagonales	2, 2.5, 3, 4, 5 y 6mm

Características

- | Sus piezas están fabricadas en acero aleado al cromo vanadio, material que les otorga un alto grado de resistencia y permite realizar los mismos trabajos que con una herramienta de mayor porte.
- | Poseen recubrimiento superficial de cromo, para un mayor nivel de dureza y resistencia a la corrosión, que además facilita la limpieza posterior al uso.
- | Se trata de una herramienta compacta y liviana, de 250 gramos, ideal para llevar en el bolso, bolsillo, o en la bicicleta.



Usos

- | Esta herramienta multifunción de bolsillo consta de 15 piezas plegables, de gran utilidad para reparaciones rápidas y sencillas, en todo tipo de bicicletas.

CÓDIGO	MATERIAL	PIEZAS	UNIDAD POR CAJA
7694	Cr Va	15	6

Nivel Torpedo Profesional 9"

Características:

- | Cuerpo de ABS con base magnética y superficies de apoyo en aluminio mecanizado.
- | Debido al material con que está fabricado, resulta ligero en relación a su tamaño, con mayor resistencia a los golpes, a los efectos del agua, del frío y del calor.
- | Gracias a su base imantada de alta adherencia, resulta muy práctico al momento de ser utilizado sobre superficies ferrosas.
- | Base ranurada en U para poder utilizarlo en superficies cilíndricas.
- | Cuenta con tres burbujas de nivel de fácil lectura, aún en condiciones de poca luz, que permiten su uso sobre superficies horizontales, verticales e inclinadas a 45°.
- | Posee un calado superior que facilita la visibilidad de la burbuja vista desde arriba.



Características Técnicas:

Materiales:	ABS + Aluminio
Medidas:	45mm x 230mm x 18mm
Precisión:	1,0 mm/m
Burbujas:	3

Usos:

- | Para utilizar en albañilería, electricidad, construcción en seco, herrería y montajes en general.

CÓDIGO	MATERIAL	MEDIDAS	PRESIÓN	BURBUJAS
7678	ABS + Aluminio	45mm x 230mm x 18mm	1.0mm/m	3

Nivel de Aluminio Profesional 3 Gotas

CÓDIGO	LARGO
7163	300mm
7164	400mm
7165	500mm
7166	600mm
7707*	800mm
7708*	1000mm
7709*	1200mm



* NUEVAS MEDIDAS

- | Poseen 3 burbujas de nivel (gotas) para verificar niveles horizontales, verticales y a 45°, con la misma precisión en todos los casos, y con bases espejadas que mejoran la legibilidad en cualquier tipo de entorno.
- | Fabricados con perfilera de aluminio de gran rigidez y bajo factor de deformación a la torsión, que asegura un grado de precisión superior y constante en cada medición.
- | Topes externos de goma, protecciones de burbujas y acrílicos de burbujas a prueba de golpes, lo que brinda una protección adicional ante cualquier tipo de caída o golpe accidental durante el uso.
- | Base rectificada que asegura la adecuada planitud del instrumento.

MATERIAL	PRECISIÓN	BASE	UNIDAD POR CAJA
Aluminio	0.5mm/m	Fresada	10

Nivel de Burbuja Estructura de ABS

CÓDIGO	LARGO
7124	400mm
7125	600mm



Burbujas: Horizontal y Vertical.

MATERIAL	PRECISIÓN	PRESENTACIÓN
ABS	1.0mm/m	Etiqueta Envolvente

Pistola Aplicadora a Cremallera con Cortante

Incluye accesorio destapador.

Para usar con cartuchos de adhesivos y selladores de 280ml (Ver página 282)



CÓDIGO	PRESENTACIÓN	UNIDAD POR BULTO
7739	Blister	24

Pistola Aplicadora Profesional 600ml



Características

Capacidad 600ml.
Largo del tubo 380mm.
Espesor del tubo 1.2mm.
Puede utilizarse con unipacks y cartuchos de 600ml.
Repuestos disponibles.

CODIGO	LARGO	MATERIAL	UNIDAD POR CAJA	UNIDAD POR BULTO
7386	380mm	Aluminio	12	24

Pestañadora 6 en 1

Posibilita expandir a 3/16", 1/4", 5/16", 3/8", 1/2" y 5/8".
Con mango antideslizante.



CODIGO	PRESENTACIÓN	PRESENTACIÓN	MATERIAL	UNIDAD POR CAJA
2911	3/16" a 5/8"	Caja	Hierro	12

Prensa Ángulos

Ángulo de mordazas	90°
Capacidad máxima	75mm
Ancho de mordazas	80mm
Diámetro del espárrago	8mm



CODIGO	MATERIAL	UNIDAD POR BULTO
7665	Aluminio	20

Prensa para Carpintero Profesional

CÓDIGO	LARGO ÚTIL
5436	400mm
5437	500mm
5438	600mm
5439	800mm
5440	900mm
5568	1000mm
5569	1200mm
5570	1400mm

ESPESOR | ANCHO ÚTIL | PRESENTACIÓN
30x8mm | **120** | **Caja**



Piedra Doble Faz 8"

Piedra para afilar doble faz: grano fino #320, y grano medio #180. El grano medio se utiliza para asiento y desbaste manual de cuchillas de acero. El grano fino se utiliza para rebabado, terminación fina del afilado y para pulir

El material es 100% virgen, lo cual hace que la piedra tenga una resistencia mayor



CÓDIGO | MEDIDA | MATERIAL | PRESENTACIÓN | UNIDAD POR BULTO
7198 | **8" (200mm)** | **Óxido de Aluminio Gris** | **Caja** | **50**

Punzón Saca Espiga

CÓDIGO	MEDIDA	LARGO
3938	3/32"	100mm
3939	1/8"	120mm
3940	5/32"	125mm
3941	3/16"	135mm
3942	1/4"	145mm



MATERIAL | PRESENTACIÓN | UNIDAD POR CAJA
Cr-V | **Blister** | **25**

Lápiz de Widia con Clip

Punta re-afilable



CÓDIGO | PRESENTACIÓN | UNIDAD POR CAJA
3936 | **Blister** | **6**

Punto de Centrar Automático



CÓDIGO | LARGO | PRESENTACIÓN | UNIDAD POR CAJA
0344 | **120mm** | **Blister** | **40**

Punto de Marcar



CÓDIGO | LARGO | MEDIDA | MATERIAL | PRESENTACIÓN | UNIDAD POR CAJA
3937 | **150mm** | **3/16"** | **Cr-V** | **Blister** | **25**

Punta de Trazar



CÓDIGO | LARGO | MATERIAL | PRESENTACIÓN
3935 | **225mm** | **Cr-V** | **Blister**

Racionador para Cinta de Embalaje

Se utiliza para sellar o reforzar cajas.

Posee un tornillo que permite ajustar el racionador.

Cuchillas afiladas con protección para mayor seguridad.



CÓDIGO | PRESENTACIÓN | UNIDAD POR BULTO
3626 | **Caja** | **24**

Remachadora Profesional

Mango ergonómico y antideslizante.

Incluye:
4 boquillas

CAPACIDAD
3/32" (2.4mm)
1/8" (3.2mm)
5/32" (4.0mm)
3/16" (4.8mm)

CÓDIGO | PRESENTACIÓN | UNIDAD POR CAJA | UNIDAD POR BULTO
3973 | **Blister** | **10** | **40**



Remachadora Dual en Kit (Pop y Tuercas)

Ideal para la reparación de automóviles, muebles, herramientas y maquinaria pesada.

Robusta y ergonómica

Con empuñadura antideslizante

Compacta y eficiente

Fácil cambio de una función a la otra

Diseñada para el cambio rápido de los mandriles,

solo debe empujar o tirar del mandril

Tuerca ajustable

Puede ser utilizada con remaches de aluminio y acero aleado.



Remaches POP:

2.4, 3.2, 4.0 & 4.8

Remaches Roscados:

M3, M4, M5 & M6

CÓDIGO | MATERIAL | PRESENTACIÓN | UNIDAD POR BULTO
6776 | **Aluminio** | **Caja** | **18**

Repuestos Remachadora Dual en Kit

Repuesto para Cód. 6776

CÓDIGO	MEDIDA	UNID. POR BULTO
7087	M3	210
7086	M4	400
7088	M5	350
7089	M6	500



Remachadora Industrial

Triple Mordaza.

Incluye:

Incluye 4 boquillas.

CAPACIDAD

3/32"(2.4mm)
1/8"(3.0mm)
5/32"(4.0mm)
3/16"(5.0mm)



CÓDIGO | PRESENTACIÓN | UNIDAD POR BULTO
6690 | **Blister** | **14**

Serrucho Costilla

Uso Profesional

Mango Anatómico
Dientes Doble Filo
10 Dientes por Pulgada



CÓDIGO | MEDIDA | MATERIAL HOJA | MATERIAL MANGO | UNIDAD POR CAJA
3377 | **12"** | **Ac-65Mn** | **ABS & TPR** | **10**

Serrucho Carpintero Mango Anatómico

Uso Profesional

CÓDIGO **MEDIDA**
3380 18"
3381 20"
3382 22"

Mango Anatómico
Dientes Doble Filo
7 Dientes por Pulgada



MATERIAL HOJA | MATERIAL MANGO | UNIDAD POR CAJA
Ac-65Mn | **ABS & TPR** | **10**

Ingletadora Profesional con Serrucho Costilla

Corta a 22,5°, 45° & 90°.
Corte diagonal hasta 130mm.
Agarre de serrucho ergonómico y antideslizante.



CÓDIGO | LARGO INGLETADORA | MATERIAL INGLETADORA | LARGO SERRUCHO | DIENTES POR PULGADA | MANGO SERRUCHO | MATERIAL SERRUCHO | UNIDAD POR BULTO
5553 | **300mm** | **Polipropileno** | **350mm** | **12** | **ABS + TPR** | **Ac-C** | **5**

Serrucho Ryoba Doble Filo



Permite realizar cortes finos con mayor eficiencia y precisión, dejando incisiones más angostas, dado que corta al traccionar de la sierra y no al empujar.

Posee doble filo; uno se utiliza para cortar perpendicular a la veta de la madera y el otro para cortar en el sentido de la misma. Ambos filos han sido templados por inducción eléctrica, lo que asegura que se mantengan sus propiedades con el uso.

Hoja de Acero SK5 con un espesor de 0,6mm.

Su mango recubierto en TPR proporciona un agarre firme y cómodo para el usuario, con un largo tal que permite utilizar las dos manos.

Usos:

Ideal para realizar cortes delicados sobre todo tipo de maderas y plásticos.

Permite realizar cortes al ras.

Termo Deportivo de Acero Inoxidable de 600ml

La doble pared de acero inoxidable conserva la temperatura de la bebida por más tiempo.

La tapa de apertura automática en copoliéster es de alta resistencia a impactos.

Fácil de limpiar, llenar y beber.

Filtro interno de Acero Inoxidable, especial para infusiones con hierbas.

Ideal para llevar durante la actividad física o paseos al aire libre.

Repuestos:

CÓDIGO	DESCRIPCIÓN
7302	Tapa Completa
7303	Filtro Inoxidable
7304	Junta Silicona
7305	Botón Silicona para Tapa



CÓDIGO	CAPACIDAD	MATERIAL	PRESENTACIÓN	UNIDAD POR CAJA	UNIDAD POR BULTO
7296	600ml	Ac. Inox	Caja	1	40

Termo de Acero Inoxidable de 600ml

Tapón vertedor.

Tapa de polipropileno combinada en acero inoxidable ideal para utilizar como taza.

Liviano con capacidad ideal para uso individual.

Repuestos:

CÓDIGO	DESCRIPCIÓN
7168	Tapón Cebador
7169	Tapa



CÓDIGO	CAPACIDAD	MATERIAL	PRESENTACIÓN	UNIDAD POR CAJA	UNIDAD POR BULTO
7167	600ml	Ac. Inox	Caja	1	30

Termo de Acero Inoxidable de 1.2 Litros



- | Tapón cebador con sistema de apertura y cierre lateral.
- | Tapa exterior e interior ideales para utilizar como taza.
- | Manija de agarre ergonómico.
- | La base en Poliuretano termoplástico le brinda una excelente capacidad de amortiguación a los golpes y no raya las superficies.
- | Exterior bi-material en acero inoxidable y polipropileno.
- | Interior construido en acero inoxidable.

Capacidad: 1,2lt.
 Alto: 32cm.
 Diámetro: 11cm.
 Peso: 807g.

Los termos BREMEN están aprobados por la ANMAT/INAL, son libres de BPA y aptos para estar en contacto con alimentos.



Repuestos:

CÓDIGO	DESCRIPCIÓN
7145	Tapón Cebador
7146	Taza 80ml
7147	Taza 200ml



CÓDIGO	CAPACIDAD	MATERIAL	PRESENTACIÓN	UNIDAD POR CAJA	UNIDAD POR BULTO
7133	1.2 Litro	Ac. Inox	Caja	1	16

Terraja con Crique para Caño Galvanizado

Para realizar roscas uniformes en caños galvanizados.
Cuerpo de acero forjado.

Incluye peines de diferentes medidas.

Contenido:

- 1 Terraja con Crique.
- 1 Llave Hexagonal.
- 1 Manija con Empuñadura de Plástico.
- 4 Juegos de Peines para Roscar: 1/2", 3/4", 1" y 1-1/4".
- 1 Manual de uso.

Peines para Cód. 7180:

CÓDIGO	DESCRIPCIÓN	CANTIDAD
2474	1/2"	Juego x 2
2885	3/4"	Juego x 2
2886	1"	Juego x 2
2887	1-1/4"	Juego x 2



CÓDIGO | MEDIDA | MATERIAL | PRESENCIÓN | UNIDAD POR BULTO
7180 | **1/2 a 1-1/4"** | **Acero** | **Caja Plástica** | **4**

Terraja con Crique para Caño Galvanizado

Para realizar roscas uniformes en caños galvanizados.
Cuerpo de acero forjado.

Incluye peines de diferentes medidas.

Contenido:

- 1 Terraja con Crique.
- 2 Manijas.
- 3 Juegos de Peines para Roscar: 1/2" - 3/4", 1" a 1-1/4" y 1-1/2" a 2".
- 1 Manual de uso.

Peines para Cód. 7181:

CÓDIGO	DESCRIPCIÓN	CANTIDAD
2309	1/2" a 3/4"	Juego x 4
2883	1" a 1-1/4"	Juego x 4
2884	1-1/2" a 2"	Juego x 4

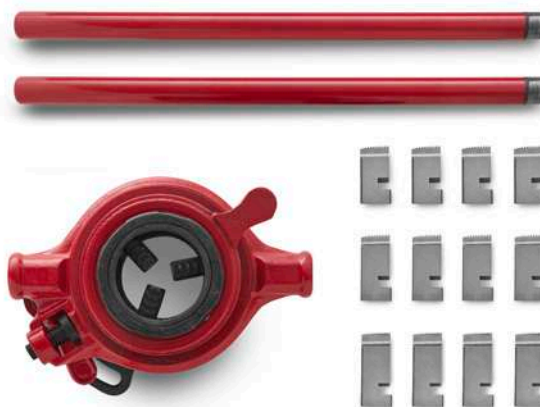

CÓDIGO | MEDIDA | MATERIAL | PRESENCIÓN | UNIDAD POR BULTO
7181 | **1/2 a 2"** | **Acero** | **Caja** | **3**

Tijera Hojalatero

Largo: 250mm



CÓDIGO | MEDIDA | PRESENTACIÓN | UNIDAD POR CAJA
3722 | **10"** | **Blister** | **12**

Tijera Articulada para Cortar Caños Plásticos

Mango de goma antideslizante
 Apertura automática

Usos:
 Caños de PVC, PE, PP, PEX y ADS



CÓDIGO | MATERIAL CUCHILLA | CAPACIDAD | PRESENTACIÓN | UNIDAD POR CAJA | UNIDAD POR BULTO
6798 | **Acero Inoxidable** | **42mm** | **Blister** | **10** | **40**

Tijera Multiuso Acero Inoxidable Con Rompenueces



CÓDIGO | MATERIAL CUCHILLA
7721 | **Acero Inoxidable**

Juego de Gubias y Escoplos 12 Piezas

Presentación en Caja de Madera.

Fabricados con Acero al Manganeso templado de alta dureza, que les confiere mayor durabilidad a los filos y resistencia. Poseen mango de madera barnizado para mayor durabilidad y comodidad durante el uso.

Usos:

Para realizar tallados en todo tipo de maderas. Ideales para realizar artesanías y trabajos de carpintería o decoración.



Material Mango: Madera
Material Hoja: Acero al Manganeso
Largo Hoja: 100mm
Largo Total: 220mm

MODELO	MEDIDA
Gubia Recta	6mm
Gubia Recta	10mm
Gubia Recta	16mm
Gubia Recta	25mm
Gubia Acodada	12mm
Gubia Acodada	19mm
Gubia Cuchara	18mm
Escoplo Recto	6mm
Escoplo Recto	13mm
Escoplo Oblicuo	12mm
Gubia en v	14mm
Gubia en V	16mm



CÓDIGO 7642 | PIEZAS 12 | PRESENTACION Caja Madera | MATERIAL Acero al Manganeso | UNIDAD POR CAJA 1 | UNIDAD POR BULTO 10

Exhibidor Bremen® Rack Modular 20 Ganchos

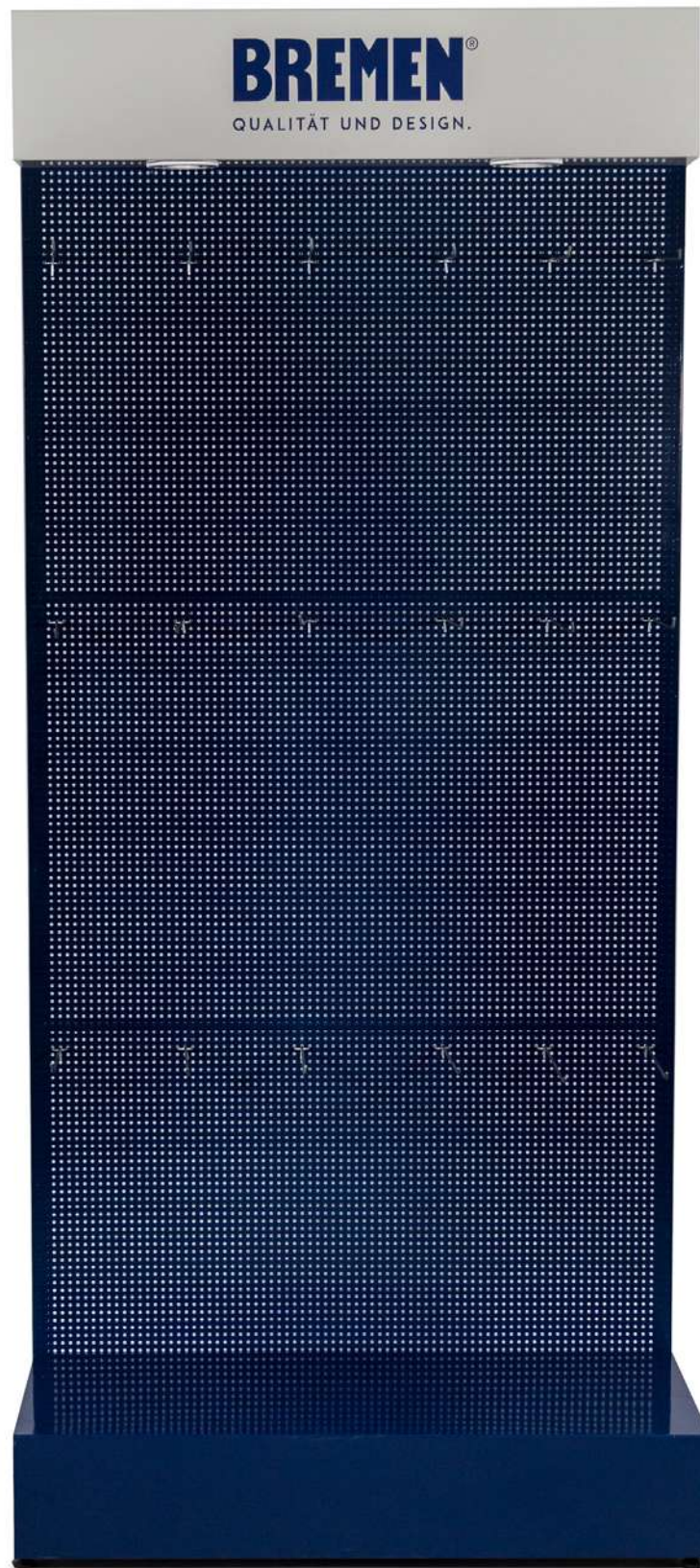

CÓDIGO	MEDIDA
7702,1	100 x 220cm
7702,2	100 x 18cm
7702,3	100 x 20cm

GANCHOS
Panel de Chapa Perforada
Base
Cenefa con Luz

Exhibidor Universal Perforado - Herramientas Varias



CÓDIGO	MEDIDA	GANCHOS
6623	570mm x 800mm	15
6681	760mm x 960mm	20



SANGALO

DISTRIBUIDOR OFICIAL

BREMEN

QUALITÄT UND DESIGN





SANGALO

DISTRIBUIDOR OFICIAL

BREMEN

QUALITÄT UND DESIGN



Insumos

Cepillo Copa para Amoladora Angular

Para limpieza y pulido de: Madera de cualquier tipo de acabado (rústico o fino).
Superficies metálicas en las que haya que evitar rayaduras.
Automóviles.
Ladrillos, tejas, piedras y superficies de hormigón.
Piezas de material plástico.
Acero Inoxidable y Aluminio.



CÓDIGO	MEDIDA	MATERIAL	ALAMBRE	RPM MÁXIMA	PRESENTACIÓN	UNIDAD POR CAJA
7069	4"	Nylon	ø 1.40mm	8.500	Blister	6

Cepillo Copa Abrasivo para Taladro

CÓDIGO	MEDIDA	UNID. POR CAJA
7070	2"	15
7071	2-1/2"	10

Abrasivo

Para limpieza y pulido de: Madera de cualquier tipo de acabado (rústico o fino).
Superficies metálicas en las que haya que evitar rayaduras.
Automóviles.
Ladrillos, tejas, piedras y superficies de hormigón.
Piezas de material plástico.
Acero Inoxidable y Aluminio.



MATERIAL	ALAMBRE	BUJE	RPM MÁXIMA	PRESENTACIÓN
Nylon	ø 1.40mm	1/4"	4.500	Blister

Cepillo Copa para Amoladora Angular

CÓDIGO	MEDIDA	CARACTERÍSTICA	UNID. POR CAJA 
3254	2-1/2"	Rizado	10
3255	4"	Rizado	10
3963	4"	Trenzado	4

Para eliminar corrosión, pintura y herrumbre.



MATERIAL	ALAMBRE	RPM MÁXIMA	PRESENTACIÓN
Acero Bronceado	∅ 0.30mm	8.500	Caja

Cepillo Copa para Taladro

CÓDIGO	MEDIDA	CARACTERÍSTICA
7075	2-1/2"	Trenzado
7076	3"	Trenzado
5022	3"	Rizado

Para eliminar óxido, corrosión, pintura y para limpiar superficies en general. llega a lugares de difícil acceso como bordes y esquinas.



MATERIAL	ALAMBRE	PRESENTACIÓN
Acero Bronceado	∅ 0.30mm	Blister

Cepillo Circular para Amoladora de Banco

CÓDIGO	MEDIDA
7072	4"
7073	5"
7074	6"

Abrasivo

Para limpieza de aceros y metales, para remover el esmalte de la madera. Permite un cepillado que no raya.

Incluye:

- 2 adaptadores de 1/2"
- 2 adaptadores de 5/8"



MATERIAL	ALAMBRE	BUJE	RPM MÁXIMA	PRESENTACIÓN	UNIDAD POR CAJA 
Nylon	∅ 1.40mm	3/4"	4.500	Caja Cartón	10

Cepillo Circular Centro Deprimido para Amoladora Angular

CÓDIGO	CARACTERÍSTICA
3454	Rizado
3257	Trenzado



MEDIDA	MATERIAL	RPM MÁXIMA	PRESENTACIÓN	UNIDAD POR CAJA
4"	Acero Bronceado	12.500	Caja	10

Cepillo Circular para Taladro

CÓDIGO	MEDIDA	CARACTERÍSTICA	UNID. POR CAJA
7077	2-1/2"	Trenzado	15
7078	3"	Trenzado	10
7298	2"	Rizado	25
3419	3"	Rizado	15
3455	4"	Rizado	10



Para eliminar óxido, corrosión, pintura y para limpiar superficies en general. Llega a lugares de difícil acceso como bordes y esquinas.

MATERIAL	ALAMBRE	PRESENTACIÓN
Acero Bronceado	ø 0.30mm	Blister

Cepillo Circular para Amoladora de Banco

CÓDIGO	MEDIDA	UNID. POR CAJA
3249	4"	10
3250	5"	10
3251	6"	10
3252	7"	5
3253	8"	5



Para eliminar corrosión, pintura y herrumbre.

CARACTERÍSTICA	MATERIAL	ALAMBRE	PRESENTACIÓN
Rizado	Acero Bronceado	ø 0.30mm	Caja

Cepillo Descarbonizador para Taladro

CÓDIGO	MEDIDA	CARACTERÍSTICA	UNID. POR CAJA
3449	12mm	Rizado	30
3450	17mm	Rizado	30
3451	24mm	Rizado	25
3655	28mm	Rizado	25
4024	22mm	Trenzado	25



Para eliminar corrosión, pintura y herrumbre.

MATERIAL	ALAMBRE	PRESENTACIÓN
Acero Bronceado	ø 0.30mm	Caja

Juego de Cepillos para Taladro



Cepillo descarbonizador bronceado de 17mm
 Cepillo copa rizado de 3"
 Cepillo circular rizado 3"

CÓDIGO **7068** | MATERIAL **Acero Bronceado** | PRESENTACIÓN **Blister** | PIEZAS **3** | UNIDAD POR CAJA **12**

Cinta Selladora de Alta Densidad

CÓDIGO	ANCHO	LARGO	ESPESOR
7703	1/2" (12mm)	10m	0.1mm
7704	1/2" (12mm)	20m	0.1mm
7705	3/4" (19mm)	20m	0.1mm
7706	3/4" (19mm)	40m	0.1mm

Características

| Cintas selladoras de Politetrafluoroetileno (PTFE) de alta densidad, que aseguran un sellado óptimo incluso bajo las más altas exigencias mecánicas y químicas.
 | Debido a su alta densidad garantizan la durabilidad del sellado en caños y accesorios de acero, galvanizado, epoxi, polipropileno o polietileno, y en pernos roscados tanto metálicos como plásticos.
 | Gracias a su pureza (100% PTFE), poseen una gran resistencia a las rasgaduras y son químicamente inertes, a la vez que soportan altas presiones de trabajo.
 | Se recomiendan para uso industrial o exigente, dado que no se ven afectadas por el uso de solventes, combustibles gaseosos, refrigerantes, vapor o agua.
 | En instalaciones de agua, pueden ser utilizadas desde los -160°C hasta los 280°C.



MATERIAL **PTFE** | TIPO **Alta Densidad** | UNIDAD MÍNIMA DE VENTA **10**

Disco Diamantado BREMEN®

Caja Expendedora por 10 Unidades

CÓDIGO	MODELO
4525	Continuo
4526	Láser
4527	Turbo
6062	3en1
6735	TRF

Ver usos en página 80.



MEDIDA	PRESENTACIÓN	UNIDAD POR CAJA	UNIDAD POR BULTO	UNID. MÍN. DE VENTA
4 1/2"	Caja	100	200	1

Disco Diamantado BREMEN®

CÓDIGO	MODELO
4528	Continuo
4529	Láser
4530	Turbo
6063	3en1
6736	TRF

Ver usos en página 80.



MEDIDA	PRESENTACIÓN	UNIDAD POR CAJA	UNIDAD POR BULTO	UNID. MÍN. DE VENTA
7"	Caja	25	50	1

Disco Diamantado BREMEN®

CÓDIGO	MODELO
4531	Láser
6765	3en1
6766	Turbo
6767	Continuo
7297	TRF

Ver usos en página 80.



MEDIDA	PRESENTACIÓN	UNIDAD POR CAJA	UNIDAD POR BULTO	UNID. MÍN. DE VENTA
9"	Caja	1	25	1

Exhibidor Universal Perforado Discos Diamantados



CÓDIGO	MEDIDA	GANCHOS
6623	570mm x 800mm	15
6681	760mm x 960mm	20

Disco Flap Carburo de Silicio

Máxima RPM: 13.300

CÓDIGO	GRANO
7203	40
7204	60
7205	80
7206	120
7207	220
7208	400



MEDIDA $4\text{-}1/2''$ (115mm) | Ø AGUJERO 22mm | MATERIAL Carburo de Silicio | USO Piedra Natural | BASE Plástica | PRESENTACIÓN Caja | UNIDAD POR CAJA 10 | UNIDAD POR BULTO 100

Disco Flap Óxido de Aluminio

CÓDIGO	GRANO
7209	40
7210	60
7211	80
7212	120



MEDIDA $4\text{-}1/2''$ (115mm) | Ø AGUJERO 22mm | MATERIAL Óxido de Aluminio | USO Metal | BASE Fibra de Vidrio | PRESENTACIÓN Caja | UNIDAD POR CAJA 10 | UNIDAD POR BULTO 100

Disco Flap Óxido de Zirconio

Medida: 4-1/2" (115mm)

Máxima RPM: 13.300

CÓDIGO	GRANO	UNIDAD POR BULTO	
7213	40	100	
7214	60	100	
7215	80	100	
7216	120	100	

Medida: 7" (180mm)

Máxima RPM: 8.500

CÓDIGO	GRANO	UNIDAD POR BULTO	
7217	40	80	
7218	60	80	
7219	80	80	
7220	120	80	



MODELO | Ø AGUJERO | MATERIAL | USO | BASE | PRESENTACIÓN | UNIDAD POR CAJA
Convexo | **22mm** | **Óxido de Zirconio** | **Metal** | **Plástica** | **Caja** |  **10**

Disco de Corte para Cortadora de Alta Velocidad

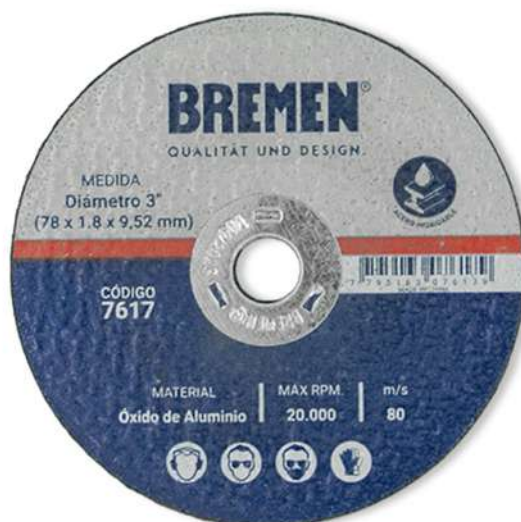

Para utilizar con Cortadora de Alta Velocidad Neumática BREMEN®, código 3547.

Indicado para Uso Profesional.

CÓDIGO | MEDIDA | MATERIAL | PRESENTACIÓN | UNIDAD POR CAJA | UNIDAD POR BULTO
7617 | **3"** | **Óxido de Aluminio** | **Caja** |  **10** |  **120**

Discos de Corte

Se utilizan con amoladora, para realizar cortes limpios y rápidos en metal y en acero inoxidable.

Código 7416, 7417 & 7418
Máximas RPM: 13.200

Código 7419
Máximas RPM: 8.400

Código 7420
Máximas RPM: 6.600

Los Discos de Corte BREMEN® realizan cortes de una calidad superior a los discos de la competencia, dejando muy poca rebaba en la pieza cortada.



CÓDIGO	MEDIDA	UNIDADES POR CAJA	UNIDADES POR BULTO
7416	4-1/2" x 1.0 x 22mm	25	20
7417	4-1/2" x 1.2 x 22mm	25	20
7418	4-1/2" x 1.6 x 22mm	25	16
7419	7" x 1.6 x 22mm	10	20
7420	9" x 1.9 x 22mm	10	10



MATERIAL **Óxido de Aluminio** | Ø AGUJERO **22mm** | PRESENTACIÓN **Caja**

Disco Diamantado para Metales

Tienen un rendimiento notablemente superior al de un disco abrasivo estándar, llegando a rendir hasta 50 veces más; esto minimiza considerablemente la necesidad de recambio de discos.

Realizan cortes prolijos y rápidos de manera segura ya que, por su proceso de fabricación y el material del cuerpo, resultan levemente flexibles y no se quiebran. El diámetro de los Discos Diamantados para Metales BREMEN® no sufre una reducción significativa a lo largo del uso.

Usos:

Los Discos Diamantados para Metales pueden utilizarse para cortar acero, fundición de hierro, aluminio, acero inoxidable y otros metales no ferrosos. Gracias a su versatilidad, sirven también para cortar materiales como azulejos, cerámica, baldosas, entre otros.

Para utilizar con amoladora angular.



CÓDIGO	MEDIDA	UNIDADES POR CAJA	UNIDADES POR BULTO
7599	4-1/2"	25	100
7698	7"	25	50

MATERIAL | PRESENTACIÓN
Acero al Manganeso | **Caja**

Disco Abrasivo de Tungsteno

Para cerámica, mármol, granito y vidrio.



CÓDIGO | MEDIDA | MATERIAL | PRESENTACIÓN | UNIDAD POR CAJA
2893 | **100mm** | **Tungsteno** | **Blister** | **25**

Fresa Cola de Milano

MATERIAL
Widia

PRESENTACIÓN
Caja Plástica

VÁSTAGO
1/4"

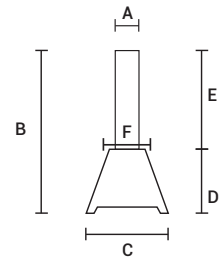

CÓDIGO	A	B	C	D	E	F	G
5174	1/4"	52,4	12,70	11,6	36	7,6	

Fresa Redondeadora

MATERIAL
Widia

PRESENTACIÓN
Caja Plástica

VÁSTAGO
1/4"

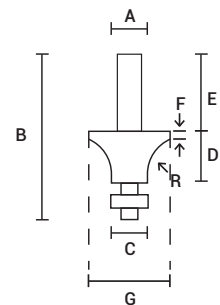
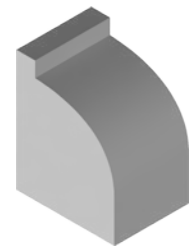

CÓDIGO	A	B	C	D	E	F	G
5186	1/4"	52,2	12,7	9,52	24		
5184	1/4"	61	12,7	17,75	27	9	35,00
7627	1/4"	55	6,35	12,7	27		
7628	1/4"	58	12,70	25,4	27		
7629	1/4"	61	9,53	25,4	27		

Fresa Cóncava

MATERIAL
Widia

PRESENTACIÓN
Caja Plástica

VÁSTAGO
1/4"

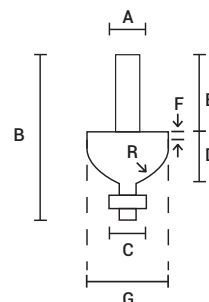
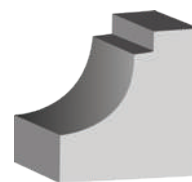

CÓDIGO	A	B	C	D	E	F	G
5183	1/4"	59	3,18	16,3	28,6	5	35,00

Fresa para Moldura Romana

MATERIAL
Widia

PRESENTACIÓN
Caja Plástica

VÁSTAGO
1/4"

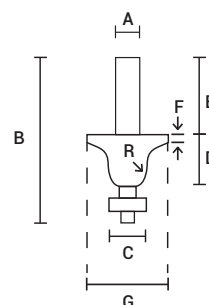
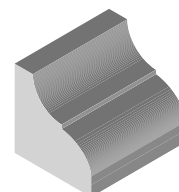

CÓDIGO	A	B	C	D	E	F	G
5185	1/4"	61,7	12,7	19	28,6	6,35	22,22
7636	1/4"	60	9,525	19	30		

Fresa para Enrasar

MATERIAL
Widia

PRESENTACIÓN
Caja Plástica

VÁSTAGO
1/4"

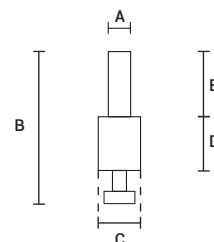
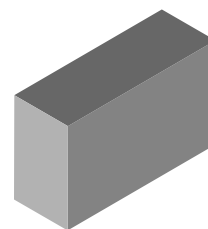

CÓDIGO	A	B	C	D	E	F	G
7621	1/4"	67	12,70	26,2	29,15		
7622	1/4"	62,8	19,05	25,4	30,3		
7623	1/4"	56	9,53	12,7	28		

Fresa para Ranurar en V

MATERIAL
Widia

PRESENTACIÓN
Caja Plástica

VÁSTAGO
1/4"

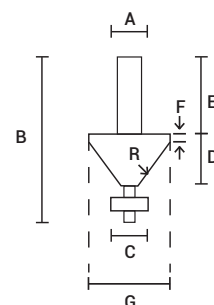
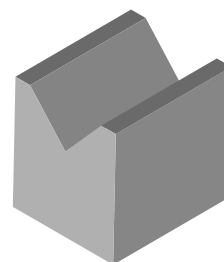

CÓDIGO	A	B	C	D	E	F	G
7624	1/4"	45,4	10,00	13	30	8	
7625	1/4"	46	22,23	12,7	30	6	
7626	1/4"	46	6,35	12,7	24	6	

Fresa para Ranurar y Muelle

MATERIAL
Widia

PRESENTACIÓN
Caja Plástica

VÁSTAGO
1/4"

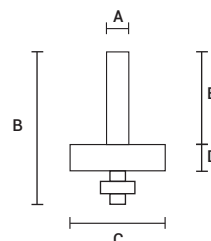
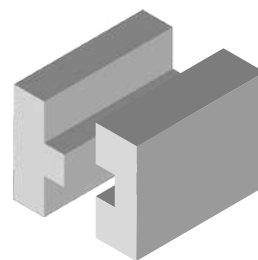

CÓDIGO	A	B	C	D	E	F	G
7638	1/4"	50	15	4,8	31		
7639	1/4"	61	22,22	18	30	5	
7640	1/4"	48	24,00	15	33		
7641	1/4"	63	25,00	20	28	6	

Fresa Media Caña con Guía Auxiliar

MATERIAL
Widia

PRESENTACIÓN
Caja Plástica

VÁSTAGO
1/4"

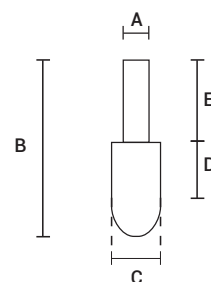
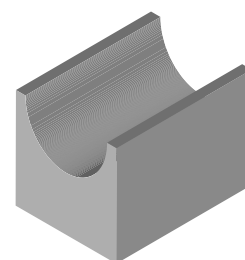

CÓDIGO	A	B	C	D	E	F	G
7633	1/4"	48	10,00	12,7	26		

Fresa Curva

MATERIAL
Widia

PRESENTACIÓN
Caja Plástica

VÁSTAGO
1/4"

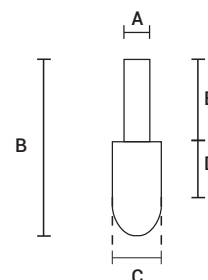
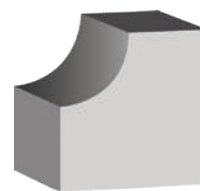

CÓDIGO	A	B	C	D	E	F	G
5175	1/4"	58,8	10	16,4	35		
5177	1/4"	56	9,525	14,5	29		

Fresa Media Caña

MATERIAL
Widia

PRESENTACIÓN
Caja Plástica

VÁSTAGO
1/4"

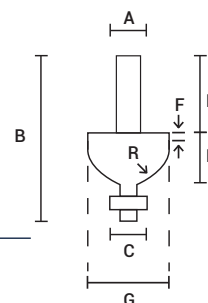
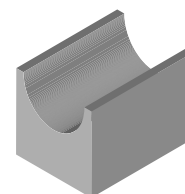

CÓDIGO	A	B	C	D	E	F	G
5230	1/4"	39,15	4,00	16	25		
5231	1/4"	40	9,525	12,7	25		
5232	1/4"	40	12,70	12,7	26		
5233	1/4"	40	22,23	12,7	27		
5234	1/4"	40	12,70	25,4	27		
7631	1/4"	40,3	15,88	12,7	27		
7632	1/4"	46	12,70	6,35	30		

Fresa para Acanalar

MATERIAL
Widia

PRESENTACIÓN
Caja Plástica

VÁSTAGO
1/4"

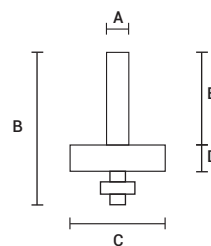

CÓDIGO	A	B	C	D	E	F	G
5333	1/4"	50	28,00	4	28		
5334	1/4"	50	30,00	5	28		
5335	1/4"	52,7	33,00	6,35	28		
5336	1/4"	54,5	28,00	11	35		

Fresa para Redondear Esquinas

MATERIAL
Widia

PRESENTACIÓN
Caja Plástica

VÁSTAGO
1/4"

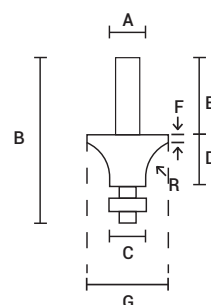
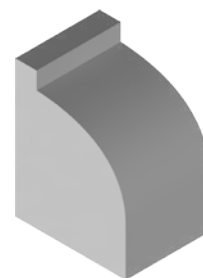

CÓDIGO	A	B	C	D	E	F	G
5176	1/4"		9,525				
5178	1/4"		19,05				
5181	1/4"		7,9375				
5182	1/4"		9,525				
7630	1/4"	39,8	22,23	25,4	28	6,35	38,10

Fresa Recta para Ranurar

MATERIAL
Widia

PRESENTACIÓN
Caja Plástica

VÁSTAGO
1/4"

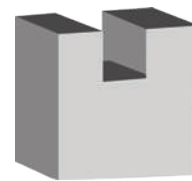

CÓDIGO	A	B	C	D	E	F	G
5332	1/4"	50,9	12,70	25,4	32,5		
5172	1/4"	48	6,35	16	26		
5173	1/4"	50,8	4,76	12,3	32,5		
5227	1/4"	51	12,7	9,525	28		
5228	1/4"	56,4	12,7	25,4	28		
5229	1/4"	57	9,53	12,7	28		
5179	1/4"	56,4	3,18	26	26		
5180	1/4"	56,4	6,35	25	28		

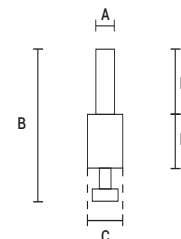

Fresa para Biselar a 45°

MATERIAL
Widia

PRESENTACIÓN
Caja Plástica

VÁSTAGO
1/4"

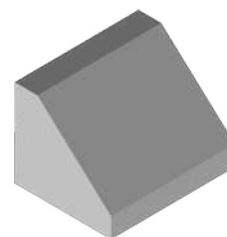

CÓDIGO	A	B	C	D	E	F	G
7634	1/4"	53	9,00	11,7	28		
7635	1/4"	56,5	12,70	16	28		

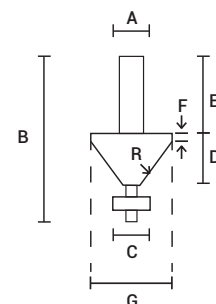

Fresa Perfil Doble

MATERIAL
Widia

PRESENTACIÓN
Caja Plástica

VÁSTAGO
1/4"

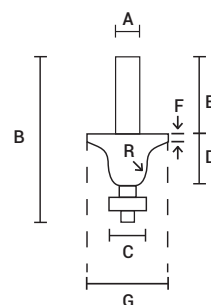
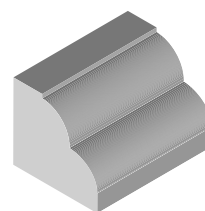

CÓDIGO	A	B	C	D	E	F	G
7637	1/4"	43	9,525	14	30		

Exhibidor Fresas para Madera



CÓDIGO MEDIDA
5783 | 360mm x 860mm

Fresas para Router en Juego 24 Piezas



Usos

Aptas para ser utilizadas en Router Manual y, en algunos casos, con CNC.

Contiene

- Fresa para Amortajar 1/2" (12,7mm)
- Fresa para Multiperfilar 1/2" (12,7mm)
- Fresas Cola de Milano 3/8" (9,53mm) y 1/2" (12,7mm)
- Fresa para Ranurar en V a 90° 90° 1/2" (12,7mm)
- Fresas para Ranura Redonda 1/4" (6,35mm) y 1/2" (12,7mm)
- Fresa para Biselar Bordes a 25° 1/2" (12,7mm)
- Fresa Recta para Panel 1/4" (6,35mm)
- Fresas Rectas 1/4" (6,35mm), 3/8" (9,53mm), 1/2" (12,7mm) y 3/4" (19,05mm)
- Fresa para Enrasar 1/2" (12,7mm)
- Fresa para Redondear Esquinas 3/4" (19,05mm), 7/8" (22,22mm), 1" (25,4mm) y 1-1/4" (31,75mm)
- Fresa Media Caña 7/8" (22,22mm) y 1-1/8" (28,58mm)
- Fresa para Biselar 1-3/16" (30,16mm)
- Fresa para Moldura Romana 1" (25,4mm)
- Fresa para Ranurar 1/4" (6,35mm)
- Fresa para Alisar 1/2" (12,7mm)

Fresas para Router en Juego 6 Piezas

Usos

Aptas para ser utilizadas en Router Manual y, en algunos casos, con CNC.

Contiene

- Fresa Recta 1/4" (6,35mm)
- Fresa recta 1/2" (12,7mm)
- Fresa Cola de Milano 1/2" (12,7mm)
- Fresa para Enrasar 1/2" (12,7mm)
- Fresa para Redondear Esquinas 7/8" (22,22mm)
- Fresa Media Caña 7/8" (22,22mm)

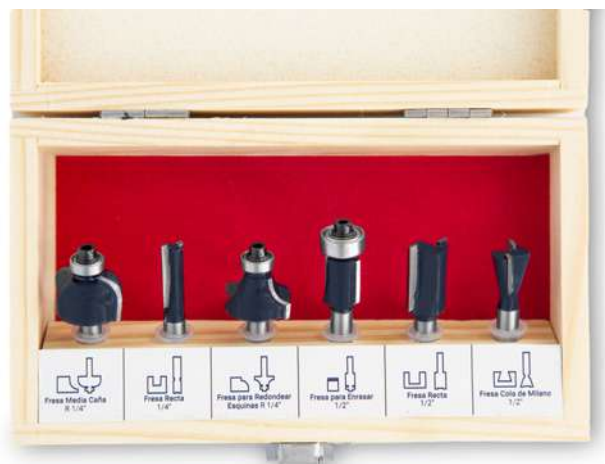

ENCASTRE **7618** | MATERIAL **Carburo de Tungsteno** | PIEZAS **6** | PRESENTACIÓN **Caja madera** | UNIDAD POR CAJA **1** | UNIDAD POR BULTO **50**

Fresas para Router en Juego 12 Piezas

Usos

Aptas para ser utilizadas en Router Manual y, en algunos casos, con CNC.

Contiene

- Fresa Recta 1/4" (6,35mm)
- Fresa Recta 1/2" (12,7mm)
- Fresa Recta 5/8" (15,88mm)
- Fresa para Ranurar en V a 90° 1/2" (12,7mm)
- Fresa Cola de Milano 1/2" (12,7mm)
- Fresa para Biselar a 45° 1-1/4" (31,75mm)
- Fresa para Enrasar 1/2" (12,7mm)
- Fresa para Redondear Esquinas 7/8" (22,22mm)
- Fresa para Redondear Esquinas 1-1/8" (28,58mm)
- Fresa para Ranura Redonda 1/2" (12,7mm)
- Fresa Media Caña 7/8" (22,22mm)
- Fresa Moldura Romana 1" (25,4mm)



ENCASTRE **7619** | MATERIAL **Carburo de Tungsteno** | PIEZAS **12** | PRESENTACIÓN **Caja madera** | UNIDAD POR CAJA **1** | UNIDAD POR BULTO **20**

Rodamiento para Router

Diámetro externo: 9,50mm
 Diámetro interno: 4,60mm
 Altura: 4mm



CÓDIGO
5244

Grampas "Clavo"

CÓDIGO	MEDIDA
3686	10mm
3687	14mm

Para Engrampadora Triple BREMEN® (Cód. 3685)
 y Engrampadora Triple con Maletín BREMEN® (Cód. 6661)

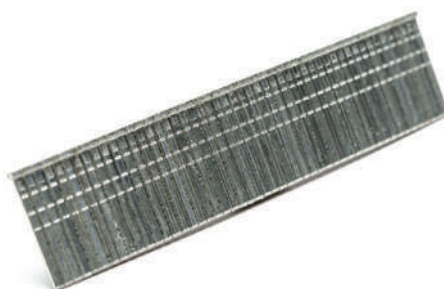

PRESENTACIÓN | UNIDAD POR BULTO
Caja x 1000unid. | **200**

Grampas para Engrampadora Pesada

CÓDIGO	MEDIDA
2328	8mm
2329	10mm
2330	12mm

Usos:
 Para Engrampadora Triple BREMEN® (Cód. 3685)
 y Engrampadora Triple con Maletín BREMEN® (Cód. 6661).



PRESENTACIÓN | UNIDAD POR BULTO
Caja x 1000unid. | **100**

Grampas "C"

CÓDIGO	MEDIDA
2372	6mm
2371	8mm

Usos:
 Para Engrampadora - Abrochadora BREMEN (Cód. 2370).

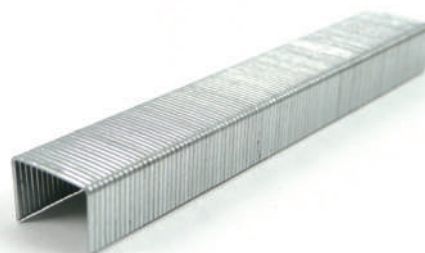

PRESENTACIÓN | UNIDAD POR BULTO
Caja x 1000unid. | **200**

Grampas "U"

Usos:

Para Engrampadora Triple BREMEN® (Cód. 3685)



CÓDIGO | MEDIDA | PRESENTACIÓN | UNIDAD POR BULTO
3688 | **12mm** | **Caja x 1000unid.** | **100**

Clavos para Clavadora

Para Cód. 7264

CÓDIGO	MEDIDA	
7499 *	10mm	(*) Nuevo Lanzamiento
7268	15mm	
7500 *	20mm	
7501 *	25mm	
7269	30mm	
7270	35mm	
7271	40mm	
7272	45mm	
7273	50mm	

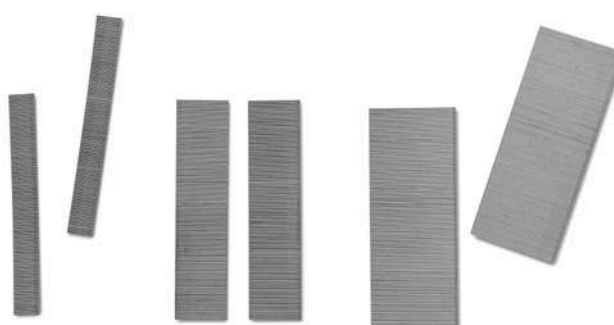

CALIBRE | PRESENTACIÓN | UNIDAD POR CAJA
Ga18 (1.25 x 1.00mm) | **Caja** | **5.000**

Grampas para Engrampadora

Para Cód. 7265

CÓDIGO	MEDIDA
7274	8mm
7275	10mm
7276	12mm
7277	14mm
7278	16mm



CORONA | PRESENTACIÓN | UNIDAD POR CAJA
12.80mm | **Caja** | **10.000**

Lija al Agua

Código	Grano
7563	60
7564	80
7565	100
7566	120
7567	150
7568	180
7569	220
7570	240
7571	280
7572	320
7573	360
7574	400
7575	600
7576	800
7577	1000
7578	1200
7579	1500
7580	2000



Su material abrasivo es Carburo de Silicio, a diferencia de otras opciones disponibles en el mercado. Gracias a su adhesivo altamente resistente, otorgan mayor durabilidad, lo que permite reducir los tiempos de trabajo y ahorrar dinero.

Usos:

Son ideales para lijar materiales duros como piedra, mármol, vidrio, entre otros, o para utilizar en la industria automotriz y talleres de chapa y pintura.

El Envase es un Estuche de Cartón Termosellado para evitar el ingreso de humedad

MATERIAL | MEDIDA | ENVASE
Carburo de Silicio | 230 x 280 mm | Estuche

Lija Anti-Empaste

Código	Grano
7581	60
7582	80
7583	100
7584	120
7585	150
7586	180
7587	220
7588	240



El Envase es un Estuche de Cartón Termosellado para evitar el ingreso de humedad

MATERIAL | MEDIDA | ENVASE
Óxido de aluminio | 230 x 280 mm | Estuche

Lija para Madera



Código	Grano
7589	60
7590	80
7591	100
7592	120
7593	150
7594	180
7595	220
7596	240

Mayor durabilidad gracias a sus componentes de altísima resistencia. Esto permite acortar los tiempos de trabajo y ahorrar dinero, superando los estándares de calidad más elevados.

El Envase es un Estuche de Cartón Termosellado para evitar el ingreso de humedad

MATERIAL: **Óxido de aluminio** | MEDIDA: **230 x 280 mm** | ENVASE: **Estuche**

Tela Esmeril



Código	Grano
7553	36
7554	40
7555	60
7556	80
7557	100
7558	120
7559	150
7560	180
7561	220
7562	240

El Envase es un Estuche de Cartón Termosellado para evitar el ingreso de humedad

MATERIAL: **Óxido de aluminio** | MEDIDA: **230 x 280 mm** | ENVASE: **Estuche**

Disco de Lija Anti-Empaste para Lijadora Roto Orbital

Código	Grano
7601	40
7602	60
7603	80
7604	100
7605	120
7606	150
7607	180
7608	220
7609	240
7610	320
7611	400



Para utilizar con Lijadora Roto-Orbital BREMEN® Cód. 7518 (Pag. 154)

Se adhieren a través de abrojo y cuentan con perforaciones para facilitar el sistema de aspiración de polvo durante el uso.

El Envase es un Estuche de Cartón Termosellado para evitar el ingreso de humedad

MATERIAL | MEDIDA | ENVASE
Óxido de aluminio | 5" | Estuche

Machos Cono 2 BSP

CÓDIGO	MEDIDA	CONTENIDO POR CAJA
6913	1/8" x 28	5
6914	1/4" x 19	5
6915	3/8" x 19	5
6916	1/2" x 14	5
6917	5/8" x 14	1
6918	3/4" x 14	1



U. MEDIDA | PRESENTACIÓN | U. MÍNIMA DE VENTA
BSP | Caja | 1 Caja

Macho Cono 2 UNC



CÓDIGO | MEDIDA | MEDIDA | PRESENTACIÓN | U. MÍNIMA DE VENTA | UNIDAD POR CAJA
6966 | 1/2" x 13 | UNC | Caja | 1 Caja | 5

Machos Cono 2 UNF

CÓDIGO	MEDIDA	CONTENIDO POR CAJA
6967	1/4" x 28	10
6968	5/16" x 24	10
6969	3/8" x 24	5
6970	7/16" x 20	5
6971	1/2" x 20	5
6972	9/16" x 18	5
6973	5/8" x 18	5
6974	3/4" x 16	5
6975	7/8" x 14	2



U. MEDIDA | PRESENTACIÓN | U. MÍNIMA DE VENTA
UNF | **Caja** | **1 Caja**

Machos Cono 2 BSW

CÓDIGO	MEDIDA	CONTENIDO POR CAJA
6919	1/8" x 40	10
6920	5/32" x 32	10
6921	3/16" x 24	10
6922	7/32" x 24	5
6923	1/4" x 20	10
6924	5/16" x 18	10
6925	3/8" x 16	5
6926	7/16" x 14	5
6927	1/2" x 12	5
6928	9/16" x 12	5
6929	5/8" x 11	5
6930	3/4" x 10	5
6931	7/8" x 9	2
6932	1" x 8	2



U. MEDIDA | PRESENTACIÓN | U. MÍNIMA DE VENTA
BSW | **Caja** | **1 Caja**

Machos Cono 2 Milimétrico

CÓDIGO	MEDIDA	CONTENIDO POR CAJA
6933	3 x 0.5	5
6934	4 x 0.7	10
6935	5 x 0.80	10
6936	6 x 1.00	10
6937	7 x 1.00	10
6938	8 x 1.00	10
6939	8 x 1.25	10
6940	9 x 1.25	5
6941	10 x 1.00	5
6942	10 x 1.25	5
6943	10 x 1.50	5
6944	11 x 1.50	5
6945	12 x 1.00	5
6946	12 x 1.25	5
6947	12 x 1.50	5
6948	12 x 1.75	5
6949	14 x 1.25	5
6950	14 x 1.50	5
6951	14 x 2.00	5
6952	16 x 1.50	5
6953	16 x 2.00	5
6954	18 x 1.50	5
6955	18 x 2.00	5
6956	18 x 2.50	5
6957	20 x 1.50	5
6958	20 x 2.00	5
6959	20 x 2.50	5
6960	22 x 1.50	5
6961	22 x 2.00	5
6962	22 x 2.50	5
6963	24 x 1.50	2
6964	24 x 2.00	2
6965	24 x 3.00	2



U. MEDIDA | PRESENTACIÓN | U. MÍNIMA DE VENTA
mm | Caja | 1 Caja

Machos en Juego BSP

CÓDIGO	MEDIDA	CONTENIDO POR CAJA
6978	1/8" x 28	25
6979	1/4" x 19	20
6980	3/8" x 19	15
6981	1/2" x 14	15
6976	5/8" x 14	10
6977	3/4" x 14	10



U. MEDIDA | PRESENTACIÓN | CONTENIDO | U. MÍNIMA DE VENTA
BSP | Caja | Cono 1 & 2 | 1 Caja

Machos en Juego UNF

CÓDIGO	MEDIDA
7019	1/4" x 28
7020	5/16" x 24
7021	3/8" x 24
7022	7/16" x 20
7023	1/2" x 20
7024	9/16" x 18
7025	5/8" x 18
7026	3/4" x 16



U. MEDIDA | PRESENTACIÓN | CONTENIDO | U. MÍNIMA DE VENTA
UNF | **Caja** | **Cono 1, 2 & 3** | **1 Caja**

Machos en Juego UNC

Contiene:
 Cono 1, 2 & 3

Medida: 1/2" x 13



CÓDIGO | U. MEDIDA | PRESENTACIÓN | U. MÍNIMA DE VENTA
7018 | **UNC** | **Caja** | **1 Caja**

Machos en Juego BSW

CÓDIGO	MEDIDA	CONTENIDO POR CAJA
6982	1/8" x 40	50
6983	5/32" x 32	50
6984	3/16" x 24	40
6985	7/32" x 24	40
6986	1/4" x 20	20
6987	5/16" x 18	20
6988	3/8" x 16	20
6990	7/16" x 14	20
6989	1/2" x 12	10
6991	9/16" x 12	10
6992	5/8" x 11	10
6993	3/4" x 10	5



U. MEDIDA | PRESENTACIÓN | CONTENIDO | U. MÍNIMA DE VENTA
BSW | **Caja** | **Cono 1, 2 & 3** | **1 Caja**

Machos en Juego Milimétrico

CÓDIGO	MEDIDA
6994	3 x 0.50
6995	4 x 0.70
6996	5 x 0.80
6997	6 x 1.00
6998	7 x 1.00
6999	8 x 1.00
7000	8 x 1.25
7001	9 x 1.25
7002	10 x 1.00
7003	10 x 1.25
7004	10 x 1.50
7005	11 x 1.50
7006	12 x 1.00
7007	12 x 1.25
7008	12 x 1.75
7009	12 x 1.50
7010	14 x 1.25
7011	14 x 1.50
7012	14 x 2.00
7013	16 x 1.50
7014	16 x 2.00
7015	18 x 1.50
7016	20 x 1.50
7017	20 x 2.50



U. MEDIDA | PRESENTACIÓN | CONTENIDO | U. MÍNIMA DE VENTA
mm | Caja | Cono 1, 2 & 3 | 1 Caja

Cojinetes en Juego con Manija Porta Cojinetes

Rosca Métrica

Contiene:

Manija Porta Cojinetes
 M3 x 0.50 - M4 x 0.70 - M5 x 0.80 - M6 x 1.00
 M8 x 1.25 - M10 x 1.5 - M12 x 1.75



CÓDIGO | PIEZAS | MATERIAL
7697 | 8 | Acero SAE52100

Machos en Juego con Manija Porta Machos

Contiene:

Manija Porta Machos
 M3 x 0.50 - M4 x 0.70 - M5 x 0.80 - M6 x 1.00
 M8 x 1.25 - M10 x 1.50 - M12 x 1.75



CÓDIGO | MATERIAL | PIEZAS | ROSCA
7696 | Acero Aleado | 8 | Métrica

Machos en Juego con Manija Porta Machos

Contiene:

- Manija porta machos
- BSW 5/32 x 32
- BSW 3/16 x 24
- BSW 1/4 x 20
- BSW 5/16 x 18
- BSW 3/8 x 16
- BSW 7/16 x 14
- BSW 1/2 x 12

ROSCA: Whitworth



CÓDIGO | MATERIAL | PIEZAS | ROSCA
7695 | **Acero Aleado** | **40** | **BSW**

Machos & Cojinetes en Juego 40 Pzs

Contenido:

17 Machos & 17 Cojinetes (M3X0.5, M3X0.6, M4X0.7, M4X0.75, M5X0.8, M5X0.9, M6X0.75, M6X1.0, M7X0.75, M7X1.0, M8X1.0, M8X1.25, M10X1.25, M10X1.5, M12X1.5, M12X1.75, 1 & 1/8 NTP)
 Manija Gira Macho (M3-M12)
 Manija Gira Macho en "T" (M3-M6)
 Manija Porta Cojinetes (25mm)
 Destornillador
 Juego de Sondas Milimétricas

Características

Set de Machos y Cojinetes fabricados en Acero al Carbono Aleado con Cromo de alta dureza y alta resistencia al desgaste.

Usos

Se pueden utilizar en hierro y aceros al carbono, plástico, aluminio, cobre, entre otros materiales de dureza de hasta 58 HRC.



CÓDIGO | MATERIAL | PIEZAS
7456 | **Acero Carbono** | **40**

Machos & Cojinetes en Juego

60 Pzs

Contenido:

27 Machos & 27 Cojinetes
 (M3X0.5, M4X0.7, M5X0.8, M6X1.0, M7X1.0, M8X1.25, M9X1.25, M10X1.0, M10X1.5, M12X1.75, #4 NC 40, #6 NC 32, #8 NC 32, #10 NC 24, #12 NC 24, #10 NF 32, 1/4 NC 20, 5/16 NC 18, 3/8 NC 16, 7/16 NC 14, 1/2 NC 13, 1/4 NF 28, 5/16 NF 24, 3/8 NF 24, 7/16 NF 20, 1/2 NF 20 & 1/8 NPT 27)
 Manija Gira Macho M4-M12 (3/16"-1/2")
 Manija Gira Macho en "T" (1/16"- 1/4")
 Manija Porta Cojinetes (25mm)
 Destornillador
 Juego Sondas Milimétricas
 Juego de Sondas SAE

Características

Set de Machos y Cojinetes fabricados en Acero al Carbono Aleado con Cromo de alta dureza y alta resistencia al desgaste.

Usos

Se pueden utilizar en hierro y aceros al carbono, plástico, aluminio, cobre, entre otros materiales de dureza de hasta 58 HRC.



CÓDIGO MATERIAL PIEZAS
7457 | Acero Carbono | 60

Machos & Cojinetes en Juego

110 Pzs

Contenido:

35 Machos Cono 1, 35 Machos Cono 3 & 35 Cojinetes
 (M2X0.4, M3X0.5, M4X0.7, M5X0.8, M6X0.75, M6X1.0, M7X0.75, M8X1.0, M8X1.25, M9X0.75, M9X1.0, M9X1.25, M10X0.75, M10X1.0, M10X1.25, M10X1.5, M11X0.75, M11X1.0, M11X1.25, M11X1.5, M12X0.75, M12X1.0, M12X1.25, M12X1.5, M12X1.75, M14X1.0, M14X1.25, M141.5, M14X2.0, M16X1.0, M16X1.5, M16X2.0, M18X1.5)
 2 Manijas Gira Macho (M3-M12 & M6-M20)
 Manija Gira Macho en "T" (M3-M6)
 2 Manijas Porta Cojinetes (25mm & 38mm)

Características

Set de Machos y Cojinetes fabricados en Acero al Carbono Aleado con Cromo de alta dureza y alta resistencia al desgaste.

Usos

Se pueden utilizar en hierro y aceros al carbono, plástico, aluminio, cobre, entre otros materiales de dureza de hasta 58 HRC.



CÓDIGO MATERIAL PIEZAS
7458 | Acero Aleado | 110

Mechas De Acero Rápido

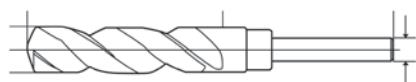

Cola rebajada a 13mm



Filos destalonados

- Cola rebajada para mandril de 13mm a partir de 13.5mm hasta 20mm
- Filos destalonados para mayor precisión y velocidad de corte.
- Larga vida útil.
- Acero rápido rectificado para un alto rendimiento.
- Excelente desempeño en una amplia variedad de aceros, fierros, aluminio, maderas, plásticos, etc.
- Helicoide con un ángulo que permite una fácil descarga de viruta.
- Certificación Normas DIN 338.



Mechas De Acero Rápido

Medidas Mayores de 13.50mm con Cola Rebajada a 13.00mm.



CÓDIGO	MEDIDA	CONTENIDO POR CAJA	CÓDIGO	MEDIDA	CONTENIDO POR CAJA
6267	0.50mm	10	6305	10.00mm	10
6268	0.75mm	10	6306	10.25mm	5
6269	1.00mm	10	6307	10.50mm	5
6270	1.25mm	10	6308	10.75mm	5
6271	1.50mm	10	6309	11.00mm	5
6272	1.75mm	10	6310	11.25mm	5
6273	2.00mm	10	6311	11.50mm	5
6274	2.25mm	10	6312	11.75mm	5
6275	2.50mm	10	6313	12.00mm	5
6276	2.75mm	10	6314	12.25mm	5
6277	3.00mm	10	6315	12.50mm	5
6278	3.25mm	10	6316	12.75mm	5
6279	3.50mm	10	6317	13.00mm	5
6280	3.75mm	10	6318	13.50mm	1
6281	4.00mm	10	6319	14.00mm	1
6282	4.25mm	10	6320	14.50mm	1
6283	4.50mm	10	6321	15.00mm	1
6284	4.75mm	10	6322	15.50mm	1
6285	5.00mm	10	6323	16.00mm	1
6286	5.25mm	10	6324	16.50mm	1
6287	5.50mm	10	6325	17.00mm	1
6288	5.75mm	10	6326	17.50mm	1
6289	6.00mm	10	6327	18.00mm	1
6290	6.25mm	10	6328	18.50mm	1
6291	6.50mm	10	6329	19.00mm	1
6292	6.75mm	10	6330	19.50mm	1
6293	7.00mm	10	6331	20.00mm	1
6294	7.25mm	10	7477	20.50mm	1
6295	7.50mm	10	7478	21.00mm	1
6296	7.75mm	10	7479	21.50mm	1
6297	8.00mm	10	7480	22.00mm	1
6298	8.25mm	10	7481	22.50mm	1
6299	8.50mm	10	7482	23.00mm	1
6300	8.75mm	10	7483	23.50mm	1
6301	9.00mm	10	7484	24.00mm	1
6302	9.25mm	10	7485	24.50mm	1
6303	9.50mm	10	7486	25.00mm	1
6304	9.75mm	10			

Juego de Mechadas de Acero Rápido 19 Piezas

Fabricadas en HSS según normas DIN 338

Mechadas de Acero Rápido:

1, 1.5, 2, 2.5, 3, 3.5, 4, 4.5, 5, 5.5, 6, 6.5, 7, 7.5, 8, 8.5, 9, 9.5 & 10mm

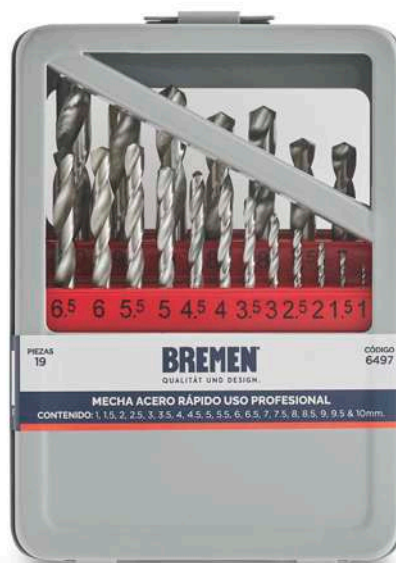

CÓDIGO | PRESENTACIÓN | PIEZAS | CERTIFICACIÓN
6497 | **Caja** | **19** | **Normas DIN 338**

Juego de Mechadas de Acero Rápido 25 Piezas

Fabricadas en HSS según normas DIN 338

Mechadas de Acero Rápido:

1, 1.5, 2, 2.5, 3, 3.5, 4, 4.5, 5, 5.5, 6, 6.5, 7, 7.5, 8, 8.5, 9, 9.5, 10, 10.5, 11, 11.5, 12, 12.5 & 13mm



CÓDIGO | PRESENTACIÓN | PIEZAS | CERTIFICACIÓN
6498 | **Caja** | **25** | **Normas DIN 338**

Exhibidor de Mechas de Acero Rápido



CÓDIGO | MEDIDA
6780 | 315mm x 550mm x 200mm

Mechas para Hormigón SDS Plus

CÓDIGO	MEDIDA	LARGO	CÓDIGO	MEDIDA	LARGO
2732	5mm	110mm	2747	14mm	150mm
2733	5mm	160mm	3409	14mm	210mm
2734	6mm	110mm	2748	14mm	300mm
2735	6mm	160mm	2749	14mm	450mm
2736	8mm	110mm	3731	14mm	600mm
2737	8mm	160mm	2750	16mm	150mm
2738	8mm	210mm	3410	16mm	260mm
2739	8mm	260mm	2751	16mm	450mm
6430	8mm	450mm	3732	16mm	600mm
3728	8mm	600mm	3411	18mm	260mm
2740	10mm	110mm	2752	18mm	450mm
2741	10mm	160mm	2753	20mm	200mm
3407	10mm	210mm	2754	20mm	300mm
2742	10mm	310mm	3412	20mm	450mm
2743	10mm	450mm	3733	20mm	600mm
3729	10mm	600mm	3413	22mm	260mm
2744	12mm	160mm	2755	22mm	450mm
2745	12mm	250mm	2757	25mm	250mm
3408	12mm	310mm	2756	25mm	450mm
2746	12mm	450mm	3734	25mm	600mm
3730	12mm	600mm			



ENCASTRE | PRESENTACIÓN
SDS PLUS | **Envase Plástico**

Exhibidor de Mechadas SDS Plus



CÓDIGO | MEDIDA
6389 | **800mm x 850mm**

Mechas para Madera Helicoidal Larga

Para Taladro Eléctrico

CÓDIGO	DIÁMETRO	LARGO
3689	6mm	8"
3047	8mm	8"
3048	10mm	8"
3049	12mm	8"
3050	14mm	8"
3051	16mm	8"
3052	18mm	8"
3053	20mm	8"
3054	22mm	8"
3055	24mm	8"
3056	26mm	8"
3057	28mm	8"
3058	30mm	8"
3059	32mm	8"
6429	8mm	18"
3135	10mm	18"
3136	12mm	18"
3137	14mm	18"
3138	16mm	18"
3139	18mm	18"
3140	20mm	18"
3141	22mm	18"
3143	28mm	18"
3144	30mm	18"
3145	32mm	18"



MATERIAL: **Acero 45** | PRESENTACIÓN: **Pouch**

Mecha Paleta Tricúspide para Madera

CÓDIGO	MEDIDA	UNIDADES POR CAJA	UNIDADES POR BULTO
7401	6mm	250	500
7402	8mm	250	500
7404	12mm	250	500
7405	14mm	250	500
7406	16mm	250	500
7407	18mm	250	500
7408	20mm	250	500
7409	22mm	250	500
7411	28mm	150	300
7412	30mm	150	300
7413	32mm	150	300
7414	35mm	150	300
7415	38mm	150	300



Características

Poseen punta Tricúspide: las tres puntas permiten realizar trabajos con más rapidez y eficiencia. El vástago hexagonal cuenta con conector rápido.

Usos

Para utilizarse con taladro o atornillador. Son ideales para diferentes trabajos de carpintería.

MATERIAL: **Acero 45**

Mechas Paleta Tricúspide para Madera en Juego

Usos

Para utilizar con taladro o atornillador.

Contiene

6 unidades: 10, 12, 16, 20, 22 y 25 mm
Vástago Hexagonal con Conector Rápido.



CÓDIGO MATERIAL ENCASTRE PIEZAS PRESENTACIÓN UNIDAD POR CAJA UNIDAD POR BULTO
7616 | Ac-C | 1/4" | 6 | Blister | 20 | 80

Mechas para Madera 3 Puntas

Para Taladro Eléctrico

CÓDIGO	DIÁMETRO	LARGO	
7598 *	3mm	60mm	(*) Nueva medida
7280	4mm	75mm	
7281	5mm	85mm	
7282	6mm	93mm	
7283	6,5mm	96mm	
7284	8mm	117mm	
7285	10mm	120mm	
7286	12mm	151mm	



MATERIAL PRESENTACIÓN
Acero 45 | Pouch

Mechas para Madera en Juego

Ø DIÁMETRO	LARGO	RPM MAX.
4mm	75mm	800
5mm	85mm	800
6mm	93mm	700
8mm	117mm	500
10mm	120mm	400
12mm	151mm	300



CÓDIGO PIEZAS MATERIAL UNIDAD POR CAJA UNIDAD POR BULTO
7643 | 6 | Acero 45 | 20 | 120

Mecha Forstner

CÓDIGO	MEDIDA
7524	15mm
7525	20mm
7526	26mm
7527	35mm
7528	50mm



Usos

Ideales para diferentes trabajos de carpintería, especialmente para la colocación de bisagras en puertas y muebles.

MATERIAL PRESENTACIÓN LARGO
Carburo de Tungsteno | Blister | 79mm



Mecha Biseladora para Madera

CÓDIGO	MEDIDA
7548	3mm
7549	4mm
7550	5mm
7551	6mm
7552	8mm



MATERIAL **Ac-C** | PRESENTACIÓN **Blister** | UNIDAD POR BULTO **200**

Juego de Mechas Biseladoras para Madera

Usos

Para utilizar con taladro.

Contiene

5 unidades: 3, 4, 5, 6 y 8mm



CÓDIGO **7597** | MATERIAL **Ac-C** | PIEZAS **5** | PRESENTACIÓN **Blister** | UNIDAD POR CAJA **10** | UNIDAD POR BULTO **80**

Precintos



CÓDIGO	MODELO	TAMAÑO	COLOR
7345	Liviano	80x2.5	Blanco
7346	Liviano	80x2.5	Negro
7347	Liviano	100x2.5	Blanco
7348	Liviano	100x2.5	Negro
7349	Liviano	140x2.5	Negro
7350	Intermedio	150x3.6	Blanco
7351	Intermedio	150x3.6	Negro
7352	Intermedio	200x3.6	Blanco
7353	Intermedio	200x3.6	Negro
7354	Intermedio	225x3.6	Blanco
7355	Intermedio	225x3.6	Negro
7356	Intermedio	250x3.6	Blanco
7357	Intermedio	250x3.6	Negro
7358	Intermedio	300x3.6	Negro
7359	Estándar	150x5.0	Blanco
7360	Estándar	150x5.0	Negro
7361	Estándar	180x4.7	Blanco
7362	Estándar	180x4.7	Negro
7363	Estándar	200x4.7	Blanco
7364	Estándar	200x4.7	Negro

CÓDIGO	MODELO	TAMAÑO	COLOR
7365	Estándar	225x4.7	Blanco
7366	Estándar	225x4.7	Negro
7367	Estándar	250x4.7	Blanco
7368	Estándar	250x4.7	Negro
7369	Estándar	300x4.7	Blanco
7370	Estándar	300x4.7	Negro
7371	Estándar	300x4.7	Gris
7372	Estándar	380x4.7	Blanco
7373	Estándar	380x4.7	Negro
7374	Estándar	380x4.7	Gris
7375	Estándar	400x4.7	Blanco
7376	Estándar	400x4.7	Negro
7377	Pesado	300x7.5	Blanco
7378	Pesado	300x7.5	Negro
7379	Pesado	350x7.5	Negro
7380	Pesado	400x7.5	Negro
7381	Pesado	450x7.5	Negro
7382	Extra Pesado	550x9.0	Negro
7383	Extra Pesado	630x9.0	Negro
7384	Extra Pesado	720x9.0	Negro

MATERIAL **Nylon** | UNIDADES DE MEDIDA **mm** | UNIDAD POR CAJA **100**

Mechas de Widia

Cuerpo de Acero Aleado al Cromo, que tiene la **capacidad de transmitir el impacto con mayor eficiencia, gran resistencia al desgaste y mayor durabilidad.**

Mechas con **punta de Carburo de Tungsteno** -también denominado **Widia**- con un alto nivel de **dureza y resistencia al impacto**, que les otorga **mayor rendimiento.**

La punta está soldada a la mecha con un material de aporte de alta calidad, lo que **impide su desprendimiento** y la hace más duradera. **Su agudo filo**, a su vez, **facilita la realización de perforaciones en menos tiempo y con menor esfuerzo.**

Usos

Para perforar hormigón, ladrillos, concreto, mampostería, cerámica, baldosas y/o granito.

Compatibles con Encastre Rápido Hexagonal de 1/4" o mandril convencional, para ser utilizadas con taladro estándar o con percutor.

CÓDIGO	MEDIDA	LARGO
7679	5mm	80mm
7680	6mm	100mm
7681	8mm	120mm
7682	10mm	120mm
7683	12mm	150mm



ENCASTRE | MATERIAL DEL CUERPO | MATERIAL
Hexagonal Rápido 1/4" | **Aleación de Acero y Cromo** | **Carburo de Tungsteno (Widia)6630**

Juego de Mechadas de Widia

CÓDIGO	MEDIDA
7684	5, 6, 8 & 10mm
7685	5, 6, & 8mm

Usos

Para perforar hormigón, ladrillos, concreto, mampostería, cerámica, baldosas y/o granito.

CÓDIGO | ENCASTRE | MATERIAL
7684 | **1/4"** | **Carburo de Tungsteno**



Mechas Escalonadas de Acero Rápido

CÓDIGO	MEDIDA	LARGO
7487	4-12mm	72mm
7488	4-20mm	75mm
7489	4-32mm	102mm

Permiten comenzar el trabajo sin necesidad de realizar un agujero de inicio.

Poseen eje hexagonal con encastre de 1/4"

Cuentan con filos destalonados en ángulo de 118°, para mayor precisión y velocidad de corte.

Usos:





Plástico, aluminio, acero inoxidable y metal laminado.



ENCASTRE **1/4"** | PRESENTACIÓN **Caja** | UNIDAD POR CAJA **500**

Juegos de Puntas Montadas 5 Piezas

Para desbaste y terminación de piezas de metal, hierro y acero.
Para uso con Amoladora Neumática a 22.000 RPM (Cód. 3029).

PUNTA	USO	COLOR	ALTURA (mm)	DIÁMETRO (mm)
	Aceros Blandos	Rosa	12.0	24.4
	Aceros Duros	Blanco	22	22
	Hierros	Gris	37.1	24.4
	Hierros	Gris	27.0	19.3
	Hierros	Gris	29	14.3

CÓDIGO **7130** | MATERIAL **Óxido Aluminio** | VÁSTAGO **1/4"** | PIEZAS **5** | PRESENTACIÓN **Blister**





Juegos de Puntas Montadas 10 Piezas

PUNTA	USO	COLOR	ALTURA (mm)	DIÁMETRO (mm)
	Aceros Blandos	Rosa	12.0	24.4
	Aceros Duros	Blanca	22	22
	Hierros	Gris	37.1	24.4
	Hierros	Gris	27.0	19.3
	Hierros	Gris	29	14.3
	Hierros	Gris	19.5	12.1
	Hierros	Gris	19.2	11.3
	Aceros Blandos	Rosa	15.0	12.0
	Aceros Duros	Blanca	12.70	12.70
	Aceros Duros	Blanca	14.2	12.7

CÓDIGO **7131** | MATERIAL **Óxido Aluminio** | VÁSTAGO **1/8" y 1/4"** | PIEZAS **10** | PRESENTACIÓN **Blister**

Juegos de Puntas Montadas 5 Piezas

Para desbaste y terminación de piezas de metal, hierro y acero.
Para uso con Amoladora Neumática a 22.000 RPM (Código 3029).

PUNTA	USO	COLOR	ALTURA (mm)	DIÁMETRO (mm)
	Hierros	Gris	19.5	12.1
	Hierros	Gris	19.2	11.3
	Aceros Blandos	Rosa	15.0	12.0
	Aceros Duros	Blanca	12.70	12.70
	Aceros Duros	Blanca	14.2	12.7

CÓDIGO **7129** | MATERIAL **Óxido Aluminio** | VÁSTAGO **1/8"** | PIEZAS **5** | PRESENTACIÓN **Blister**

Sierras Copa Bimetálica

Para cortar madera y metal.

CÓDIGO	MEDIDA	UNID. POR BULTO 
5949	14mm	10
5950	16mm	10
5951	17mm	10
5952	19mm	10
5953	20mm	10
5954	21mm	10
5955	22mm	10
5956	24mm	10
5957	25mm	10
5958	27mm	10
5959	28mm	10
5960	29mm	10
5961	30mm	10
5962	32mm	10
5963	33mm	10
5964	35mm	10
5965	37mm	10
5966	38mm	10
5967	40mm	10
5968	41mm	10
5969	43mm	10
5970	44mm	10
5971	46mm	10
5972	48mm	10
5973	51mm	10
5974	52mm	10
5975	54mm	10
5976	57mm	10
5977	60mm	10
5978	64mm	10
5979	65mm	10
5980	67mm	10
5981	70mm	10
5982	73mm	10
5983	76mm	5
5984	79mm	5
5985	83mm	5
5986	86mm	5
5987	89mm	5
5988	92mm	5
5989	95mm	5
5990	98mm	5
5991	102mm	5
5992	108mm	5
5993	114mm	5
5994	121mm	5
5995	127mm	5
5996	133mm	5
5997	140mm	5
5998	146mm	5



Exhibidor para Sierras Copa Bimetálica

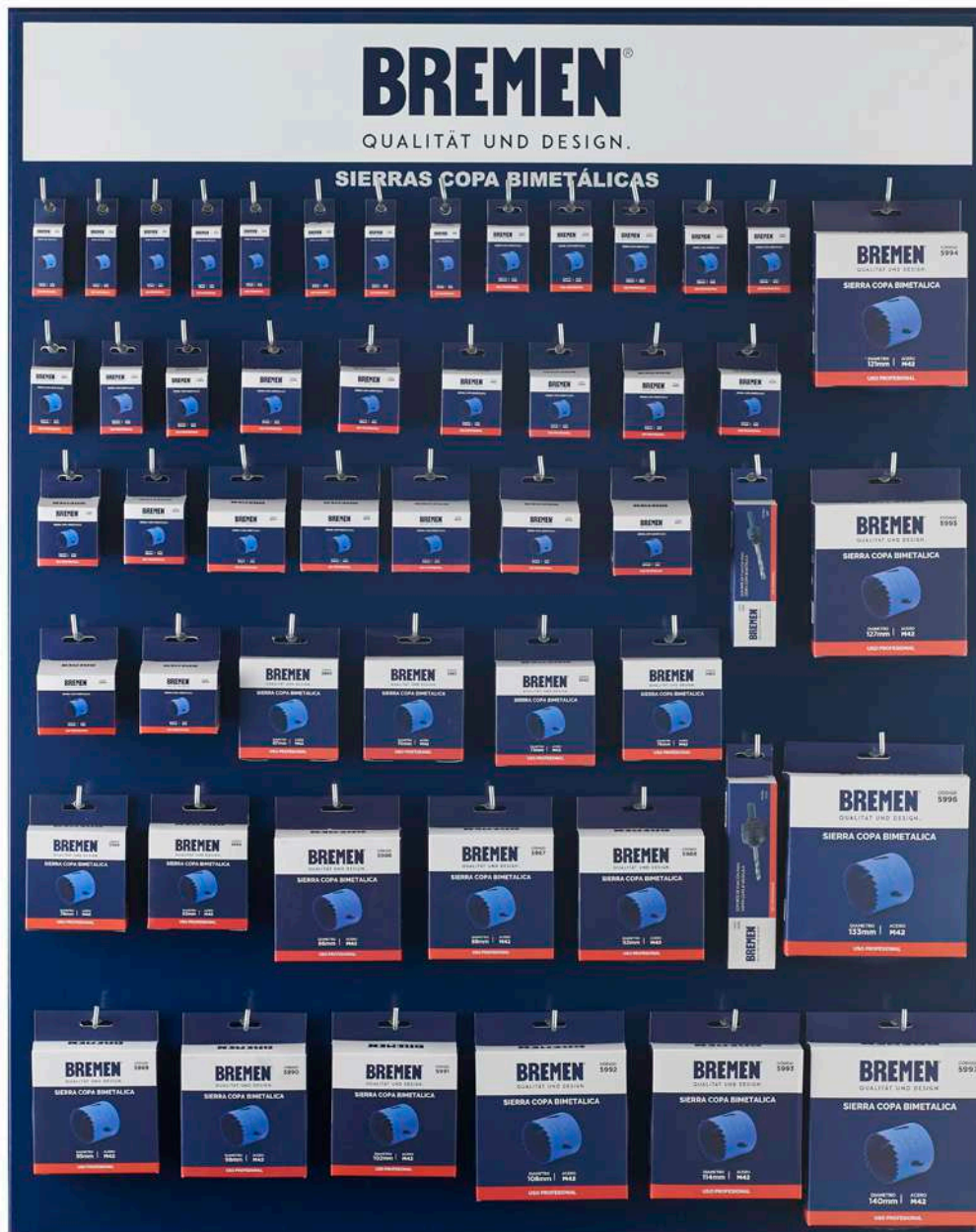

CÓDIGO MEDIDA
6379 | 825mm x 1025mm

Juego de Sierras Copa Bimetálica

6 Sierras Copa:
19, 22, 25, 32, 40 & 51mm

2 Soportes de Fijación:
1/4" (14-30mm inclusive)
7/16" (32-150mm inclusive)

1 Adaptador de Mandril

CÓDIGO | MATERIAL | PRESENTACIÓN | PIEZAS
6671 | Ac-M42 | Caja | 9

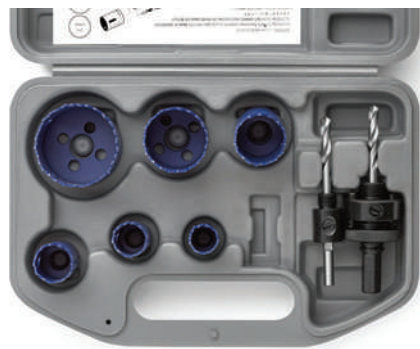

Juego de Sierras Copa Bimetálica

13 Sierras Copa:
19, 20, 22, 25, 29, 32, 35, 38, 40, 51, 60, 70 & 76mm

2 Soportes de Fijación:
3/8" (14-30mm inclusive)
7/16" (32-150mm inclusive)

1 Extensión Hexagonal

CÓDIGO | MATERIAL | PRESENTACIÓN | PIEZAS
6672 | Ac-M42 | Caja Aluminio | 16



Broca de Tungsteno

CÓDIGO	MEDIDA
3878	33mm
3879	43mm
3880	53mm
3881	63mm
3882	67mm
3883	73mm
3884	83mm

PRESENTACIÓN | UNIDAD POR CAJA
Blister | 10



Brocas Diamantadas

CÓDIGO	MEDIDA
7535	5mm
7536	6mm
7537	8mm
7538	10mm
7539	12mm

Usos
Las brocas diamantadas se utilizan para perforar vidrios, cerámicos y porcelanatos.

PIEZAS | PRESENTACIÓN | LARGO
2 | Blister | 55mm



Extensión con Mecha Guía

Para Sierra Copa Diente de Widia.

CÓDIGO	ENCASTRE	LARGO
4300	SDS PLUS	100mm
4301	SDS PLUS	230mm
4302	SDS PLUS	430mm
4303	HEXAGONAL	100mm
4304	HEXAGONAL	230mm
4305	HEXAGONAL	430mm
4306	SDS MAX	230mm
4307	SDS MAX	430mm

ROSCA | PRESENTACIÓN
22mm | **Caja**



Sierras Copa Diente de Widia

CÓDIGO	MEDIDA	CÓDIGO	MEDIDA
4283	35mm	4292	80mm
4284	40mm	4293	85mm
4285	45mm	4294	90mm
4286	50mm	4295	95mm
4287	55mm	4296	100mm
4288	60mm	4297	110mm
4289	65mm	4298	120mm
4290	70mm	4299	125mm
4291	75mm		

ROSCA | PRESENTACIÓN
22mm || **Caja**



Base Universal para Brocas

Aplicable a todas las medidas.



CÓDIGO | PRESENTACIÓN
3885 | **Blister**

Punta Guía para Brocas



CÓDIGO | PRESENTACIÓN | UNIDAD POR CAJA
3886 | **Blister** | **20**

Mecha Guía para Soporte de Sierra Copa Bimetálica

Se puede utilizar con los soportes con encastres 3/8" y 7/16".



CÓDIGO	DIÁMETRO	LARGO	PRESENTACIÓN	UNIDAD POR CAJA
7201	ø6.35mm	80mm	Blister	500

Soporte de Fijación para Sierra Copa Bimetálica

Para utilizar con Sierras Copa Bimetálicas BREMEN®
Perfora Acero Inoxidable, Aluminio, Plástico & Madera.
Incluye mecha guía.



CÓDIGO	MEDIDA	VÁSTAGO	ROSCA	DIÁMETRO
5925	3/8"	Hexagonal	1/2" x 20UNF	14 a 30mm
5926	7/16"	Hexagonal	5/8" x 18UNF	32 a 152mm
7517	7/16"	SDS PLUS	5/8" x 18UNF	32 a 210mm

MECHA GUÍA	LARGO DE MECHA	PRESENTACIÓN
Acero Rápido	75mm	Caja

Hojas de Sierra Junior

CÓDIGO	USOS	DIENTES POR PULGADA
7122	Metal y Plástico	32
7123	Madera	14

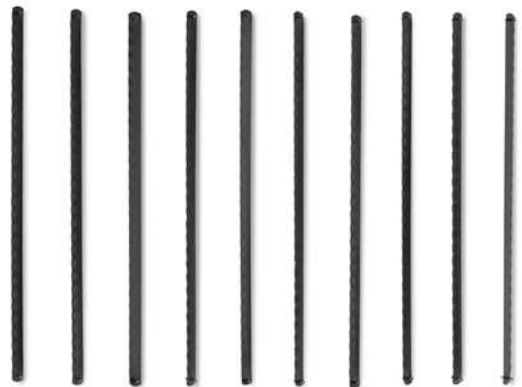

MATERIAL	LARGO	PIEZAS	PRESECCIÓN	UNIDAD POR CAJA	UNIDAD POR BULTO
Acero Japonés SK4	152mm	10	Pouch	50	200

Hojas para Calar Encastre Universal

CÓDIGO	MODELO	MATERIAL	TIPO DE CORTE
5357	U 101B	Madera	Recto y Limpio
5358	U 101D	Madera	Recto y Limpio
5359	U 111C	Madera	Recto y Rápido
5360	U 118A	Metal	Recto
5361	U 118B	Metal	Recto
5362	U 118G	Metal	Recto
5363	U 127D	Metales no Ferrosos Especial Aluminio	Recto y Rápido
5364	U 144D	Madera	Recto y Rápido
5365	U 244D	Madera	Curvo y Rápido



Hojas para Calar Encastre "T"

CÓDIGO	MODELO	MATERIAL	TIPO DE CORTE
5366	T 101B	Madera	Recto y Limpio
5367	T 101D	Madera	Recto y Limpio
5368	T 111C	Madera	Recto
5369	T 118A	Metal	Recto
5370	T 118B	Metal	Recto
5371	T 118G	Metal	Recto
5372	T 127D	Metales no Ferrosos Especial Aluminio	Recto y Rápido
5373	T 144D	Madera	Recto y Rápido
5374	T 244D	Madera	Curvo y Rápido



MODELOS USOS

101B	Madera dura, aglomerados, plásticos y laminados.
101D	Madera dura y blanda, prensados aglomerados y plásticos.
111C	Maderas, plásticos y aglomerados. Ideal cortes rápidos.
118A	Metal, metales no ferrosos, aluminio y chapa.
118B	Metal, metales no ferrosos, aluminio y chapa.
118G	Metal, metales no ferrosos, aluminio y chapa.
127D	Metal, metales no ferrosos, aluminio y chapa.
144D	Madera dura, blandas y aglomerados.
244D	Cortes curvos rápidos en madera dura, blandas, aglomerados y plásticos

MATERIAL	ESPESOR DE CORTE	mm ENTRE DIENTES
Ac-C	3-30mm	2.5mm
Ac-C	10-45mm	4mm
Ac-C	4-50mm	3mm
Ac-rápido	1-3mm	1.2mm
Ac-rápido	2.5-6mm	2mm
Ac-rápido	0.5-1.5mm	0.8mm
Ac-rápido	3-15mm	3mm
Ac-C	5-50mm	4mm
Ac-C	5-50mm	4mm

PRESENTACIÓN	CONTENIDO POR BLISTER	U. MÍNIMA DE VENTA
Blister	5	1

Exhibidor Hojas de Calar



CÓDIGO | MEDIDA
5420 | 480mm x 930mm

Silicona Acética con Fungicida

CÓDIGO	PESO	COLOR
7655	25g	Transparente
7650	280ml	Transparente
7651	280ml	Blanco
7652	280ml	Negro



Características Técnicas

Temperatura máxima que resiste:	180°C
Tiempo de curado:	40 min
Tiempo de formación de piel:	20 min
Porcentaje de elongación:	500%
Tensión de rotura:	364 PSI
Dureza Shore A:	27
Grado de pureza:	85%

Usos

| Aplicaciones: Especialmente indicada para instalaciones sanitarias. Bachas, bañeras, sanitarios, ventanas, azulejos, plástico, cerámica, mármol, metales recubiertos.

| No aptas para aplicación en peceras, productos en contacto con alimentos, ni elementos biológicos.

| Las superficies adheridas con siliconas no deben ser sometidas a esfuerzos mecánicos antes de las 24hs. de aplicado el producto.



UNIDAD POR CAJA | UNIDAD POR BULTO

12 | 24

Silicona para Altas Temperaturas

CÓDIGO	PESO	COLOR
7657	25g	Rojo
7653	280ml	Rojo

Características Técnicas

Temperatura máxima que resiste:	260°C
Tiempo de curado:	40 min
Tiempo de formación de piel:	20 min
Porcentaje de elongación:	500%
Tensión de rotura:	334 PSI
Dureza Shore A:	27
Grado de pureza:	100% Silicona

Usos

| Para utilizar en superficies porosas y no porosas, en interior o exterior.

| Aplicaciones: Juntas y tapas de motores, tapas de válvulas, cajas de cambios y de engranajes, vitró, cerámicas, apoyo de hornos, chimeneas, estufas y metales.

| No aptas para aplicación en peceras, productos en contacto con alimentos, ni elementos biológicos.

| Las superficies adheridas con siliconas no deben ser sometidas a esfuerzos mecánicos antes de las 24hs. de aplicado el producto.



UNIDAD POR CAJA | UNIDAD POR BULTO

12 | 24

Silicona Neutra con Fungicida

Características Técnicas

Temperatura máxima que resiste:	180°C
Tiempo de curado:	40 min
Tiempo de formación de piel:	20 min
Porcentaje de elongación:	500%
Tensión de rotura:	307 PSI
Dureza Shore A:	27
Grado de pureza:	100% Silicona

Usos

| Para utilizar en superficies porosas y no porosas.

| Aplicaciones: Uso general en construcción. Carpinterías de aluminio y PVC, vidrios de todo tipo, cerámica, venecitas, mármol, granito, azulejos, mampostería, metales recubiertos o no cubiertos, madera, y juntas en movimiento.

| No aptas para aplicación en peceras, productos en contacto con alimentos, ni elementos biológicos.

| Las superficies adheridas con siliconas no deben ser sometidas a esfuerzos mecánicos antes de las 24hs. de aplicado el producto.



CÓDIGO | PESO | COLOR | UNIDAD POR CAJA | UNIDAD POR BULTO
7654 | **280** | **Transparente** | **12** | **24**



SANGALO

DISTRIBUIDOR OFICIAL

BREMEN

QUALITÄT UND DESIGN





SANGALO

DISTRIBUIDOR OFICIAL

BREMEN

QUALITÄT UND DESIGN



Jardín

Barrehojas Ajustable con Cabo Profesional



Características:

- | 15 dientes.
- | Empuñadura de PVC.
- | Ancho de la cabeza totalmente abierta: 22" (559mm).
- | Ancho de la cabeza cerrada: 7"(180mm).
- | Fabricado en Acero Cincado (cabo, mecanismo y dientes).
- | Con sistema de apertura de dientes de movimiento suave y sistema de retención en la posición de apertura deseada.

Usos:

- | Para utilizar en calles y jardines, en trabajos de remoción o recolección de hojas.

CÓDIGO | LARGO | MATERIAL | UNIDAD POR CAJA | UNIDAD POR BULTO

2500 | 127cm | Acero Inoxidable | 1 | 18

Hacha Tumba



Material de la Cabeza:

Acero Carbono Forjado

Material del Mango:

Fibra de Vidrio + TPR Para rama seca

Características:

La cabeza del Hacha Tumba BREMEN® está fabricada en Acero Carbono forjado, material que asegura una mayor duración del filo, dado que es altamente resistente al desgaste y a las deformaciones por impactos repetitivos. Posee mango ergonómico antideslizante de fibra de vidrio y goma inyectada (TPR) que absorbe las vibraciones transmitidas a la mano. Duradera sujeción entre la cabeza y el mango ya que la fibra de vidrio no se deteriora por humedad y/o corrosión.

CÓDIGO | MEDIDA | LARGO | UNIDAD POR CAJA | UNIDAD POR BULTO

7649 | 4 1/2 lb | 900mm | 1 | 6

Hacha para Partir

Características:

| Gracias a la geometría de sus filos, con ángulos de 20 y 40°, penetra rápidamente en la madera, partiendo el tronco con menor exigencia y esfuerzo.

| Debido a la orientación de las fibras del material de la cabeza del hacha, fabricada en acero al carbono mediante un proceso de forjado, la misma posee una alta resistencia a la fatiga y al impacto, atributos que redundan en una larga vida útil.

| Mango de Fibra de Vidrio recubierto con TPR (elastómero de caucho termoplástico) que posibilita un agarre firme y cómodo, sin deslizamientos, para proteger de daños o lesiones al usuario.

| La robustez de su cuerpo y la ergonomía de su cabo hacen que se trate de una herramienta práctica, segura y confortable al momento del uso.

Usos

| Indicada para cortar leña, desramar árboles y/o partir madera.

Características técnicas:

Material del cabo: Fibra de Vidrio + TPR
 Material del filo: Acero al Carbono
 Peso de la cabeza: 2kg / 4 1/2 lb.
 Largo total: 900mm



CÓDIGO | MATERIAL | LARGO
7715 | Acero Carbono | 900mm

Hacha con Cabo de Madera

CÓDIGO	MEDIDA	MEDIDA DE CABO
7063	600g	360mm
7064	800g	380mm

- Encabezado asegurado con cuñas metálicas.
- Protector de TPR para filo.
- Máxima resistencia. Soporta más de 700kg.
- Dureza Rockwell de HRC 47-55.



MATERIAL CABEZA | MATERIAL MANGO
Acero Forjado | Madera de Fresno

Pistola de Riego 8 Funciones



CÓDIGO | PRESENTACIÓN | MATERIAL | UNIDAD POR CAJA | UNIDAD POR BULTO
7439 | Tarjeta | ABS | 25 | 50

Pistola de Riego Ajustable



CÓDIGO | PRESENTACIÓN | MATERIAL | UNIDAD POR CAJA | UNIDAD POR BULTO
7440 | **Tarjeta** | **ABS** | **25** | **50**

Pala para Jardinería



CÓDIGO | LARGO | PRESENTACIÓN | UNIDAD POR BULTO
7469 | **12"** | **Tarjeta** | **100**

Kit de Herramientas para Jardín



Contenido

Pala para Jardinería de Acero Inoxidable.
Pala para Transplantar de Acero Inoxidable.
Escardillo de Acero S3 con tratamiento cromado antioxidante.

CÓDIGO | PIEZAS | UNIDAD POR BULTO
7468 | **3** | **40**

Tijera para Podar Acero Japonés

Resorte para apertura
Mango anti-deslizante

Usos: Para rama seca

Forma de uso: Realice siempre cortes a una distancia aproximada de 5mm al brote y paralelos a la dirección del mismo. Si se corta un tallo muy por encima del punto de crecimiento, el brote resultante se marchitará.



CÓDIGO | MEDIDA | MATERIAL | PRESENTACIÓN | UNIDAD POR CAJA
6198 | **9"** | **Acero Japonés SK5** | **Blister** | **10**

Perno para Tijera de Poda Acero Japonés

Repuesto para 6198

CÓDIGO | PRESENTACIÓN
6667 | **Blister**



Hoja de Tijera Acero Japonés

Repuesto para 6198

CÓDIGO | UNIDAD POR CAJA | UNIDAD POR BULTO
6391 | **75** | **300**



Repuesto de Tijera Acero Japonés

Repuesto para 6198

CÓDIGO | PIEZAS | UNIDAD POR CAJA | UNIDAD POR BULTO
6390 | **3** | **100** | **400**



Tijera para Podar al Aire



CÓDIGO | PRESENTACIÓN | UNIDAD POR BULTO
3895 | **Blister** | **24**

Cabo Extensible para Tijera para Podar al Aire

Accesorio para 3895



CÓDIGO MEDIDA
3896 | **1.5m a 3m**

Tijera Cortacerco

Hoja ondulada



CÓDIGO LARGO UNIDAD POR BULTO
2493 | **620mm** | **12**

Tornillo Mariposa para Tijera Cortacerco

Repuesto para 2493



CÓDIGO UNIDAD POR BULTO
5523 | **200**

Empuñadura para Tijera

Repuesto para 2493



CÓDIGO
6791

Tijera Cortacerco Mango de Aluminio

Hoja ondulada



CÓDIGO **5942** | LARGO **620mm** | UNIDAD POR BULTO  **12**

Tijera Cortacerco Mango Telescópico

Hoja ondulada



CÓDIGO **5943** | LARGO **660-850mm** | UNIDAD POR BULTO  **12**

Empuñadura para Tijera

Repuesto para 5943



CÓDIGO **6790**

Tijera para Podar Mango de Aluminio

Sistema con crique de cinco posiciones



CÓDIGO **6005** | LARGO **790mm** | UNIDAD POR BULTO  **12**

Tijera para Podar

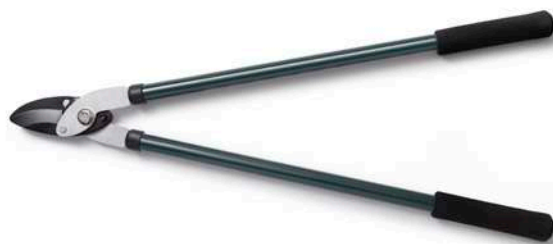

CÓDIGO | LARGO | UNIDAD POR CAJA | UNIDAD POR BULTO
2925 | **740mm** | **12** | **12**

Tijera para Podar Mango de Aluminio

Acción Compuesta

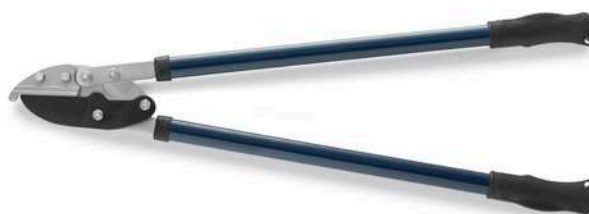

Sistema de hoja y yunque
 Su acción compuesta requiere menos fuerza
 para realizar cortes

CÓDIGO | LARGO | UNIDAD POR BULTO
5945 | **760mm** | **12**

Tijera Cortacerco Mango de Madera



CÓDIGO | LARGO | UNIDAD POR BULTO
3182 | **520mm** | **24**

Tijera para Podar Corte Curvo

CÓDIGO | LARGO
 6515 | 500mm
 6666 | 600mm



UNIDAD POR BULTO
12

Hoja de Repuesto para Tijera

Repuesto para 6515



CÓDIGO | PRESENTACIÓN | UNIDAD POR CAJA | UNIDAD POR BULTO
6668 | **Blister** | **25** | **100**

Contra Hoja de Repuesto para Tijera

Repuesto para 6515



CÓDIGO | PRESENTACIÓN
6783 | **Blister**

Perno de Repuesto para Tijera

Repuesto para 6515



CÓDIGO | PRESENTACIÓN
6670 | **Blister**

Topes de Goma de Repuesto para Tijera

Repuesto para 6515



CÓDIGO
6669

Tijera para Bordes (3 posiciones)



CÓDIGO | LARGO | PRESENTACIÓN | UNIDAD POR BULTO
0401 | **340mm** | **Blister** |  **12**

Tijera para Podar Telescópica con Sistema Bypass



CÓDIGO | LARGO
5944 | **650mm a 980mm**

Exhibidor Rack de Tijeras para Jardín



CÓDIGO | MEDIDA
6770 | **1000mm x 2160mm**

Rastrillo con Puente



CÓDIGO	ANCHO DE CABEZA	DIENTES
7699	350mm	14
7700	390mm	16
7701	440mm	18

CÓDIGO | UNIDAD POR BULTO
Acero Carbono |  12

Arco Montaraz



CÓDIGO	MEDIDA
7667	21"
7668	24"
7669	30"

MATERIAL DEL ARCO | MATERIAL DE LA HOJA
Acero | **Acero al manganeso con dientes templados**

Serrucho para Podar con Cabo de Madera

Doble filo



CÓDIGO | LARGO | UNIDAD POR CAJA | UNIDAD POR BULTO
5246 | **12"** | **12** | **72**

Serrucho para Podar

Doble filo con estuche



CÓDIGO | LARGO | PRESENTACIÓN | UNIDAD POR BULTO
2921 | **12"** | **Blister** | **36**

MATERIALES

- **TPR:** Caucho termoplástico
- **Cr-V:** Cromo Vanadio
- **Ac-C:** Acero Carbono
- **PVC:** Poli Vinilo Clorado
- **Ac-S2:** Acero S2
- **Cr-Mo:** Cromo Molibdeno
- **PP:** Polipropileno
- **ABS:** Acrilonitrilo Butadieno Estireno

BOCALLAVES

HEXAGONAL	
ESTRIADA	
MULTIESTRÍA	
CON PUNTA PHILLIPS	
CON PUNTA PLANA	
CON PUNTA POZIDRIV	
CON PUNTA TORX	

DESTORNILLADORES y PUNTAS

HEXAGONAL	
PUNTA PHILLIPS	
PUNTA PLANA	
PUNTA POZIDRIV	
PUNTA TORX	
PUNTA MULTIESTRÍA	
PUNTA RIBE	
PUNTA CUADRADA	
PUNTA TRI-WING	
PUNTA PENTAGONAL	
PUNTA TAMPER HEXAGONAL	
PUNTA TAMPER TORX	
PUNTA MULTIESTRÍA TAMPER	
PUNTA "U"	



SANGALO

DISTRIBUIDOR OFICIAL

BREMEN[®]

QUALITÄT UND DESIGN.